

ڈورنل خال خبارک

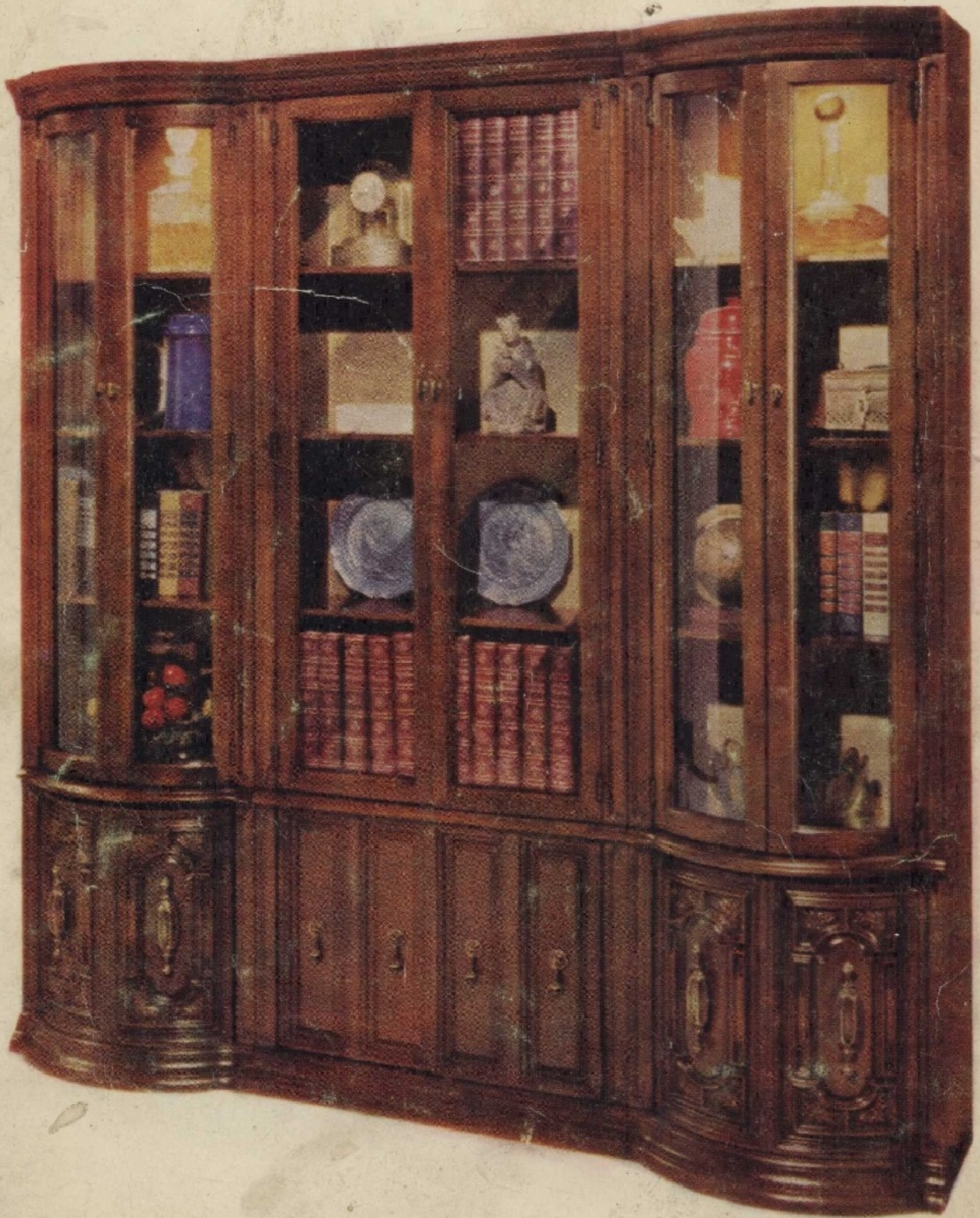

کتابخانه ج نجفی

* ژورنال نجاری

* تابستان ۱۳۶۱

* تیراژ ۲۰۰۰ نسخه

* ناشر: محمد جعفری

چاپ پیکان

تختخواب دو طبقه



این تختخواب دو طبقه برای اتاق خواب بچه‌ها طراحی شده و اصولاً برای اتاق‌هایی که مساحت کمی دارند قابل استفاده است .
این تختخواب با وجود زیبایی فراوان بسیار ساده ساخته و پرداخته میشود و درودگران آماتور راحتی میتوانند آنرا بسازند .



شکل ۱ - طرز اتصال قطعات A و B برای بدست آوردن یک قطعه یکپارچه برای پایه‌های تختخواب.

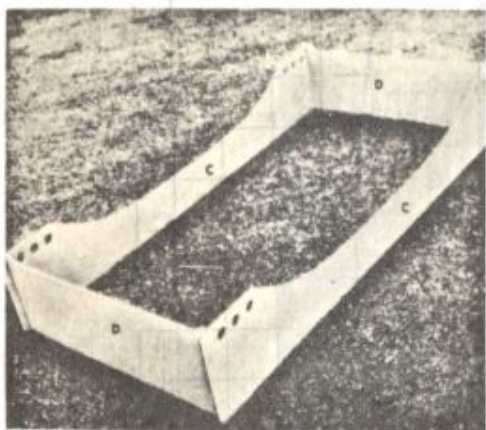

شکل ۳ - نمای کلی حای فرارگرفتن تشک‌ها در تختخواب.

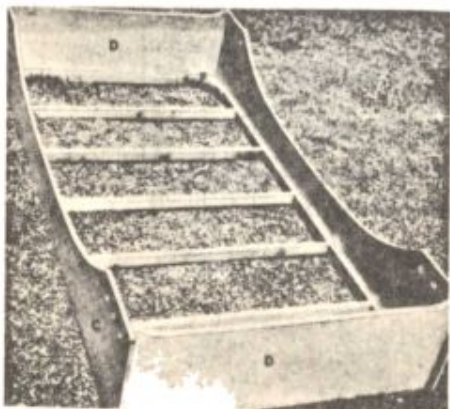

شکل ۲ - کفی تختخواب از قطعات بلند از چوب صنوبر به ابعاد $1 \times 2 \times 37 \frac{1}{4}$ اینچ که به دو قطعه کناری به فواصل مساوی متصل میشوند بدست می‌آید.

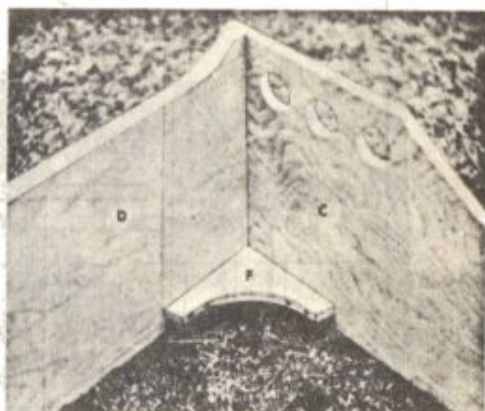

شکل ۴ - محل قرار گرفتن بست گوشه (F) برای محکم کردن قطعات کناری C و D و همچنین نگهداشتن کفی تختخواب روی قاب آن نشان داده شده است.

شکل ۵ - طرح کامل شده هریک از طبقات تختخواب. کفی تختخواب بوسیله هشت پیچ بطول یک اینچ به قاب تختخواب متصل شده است.

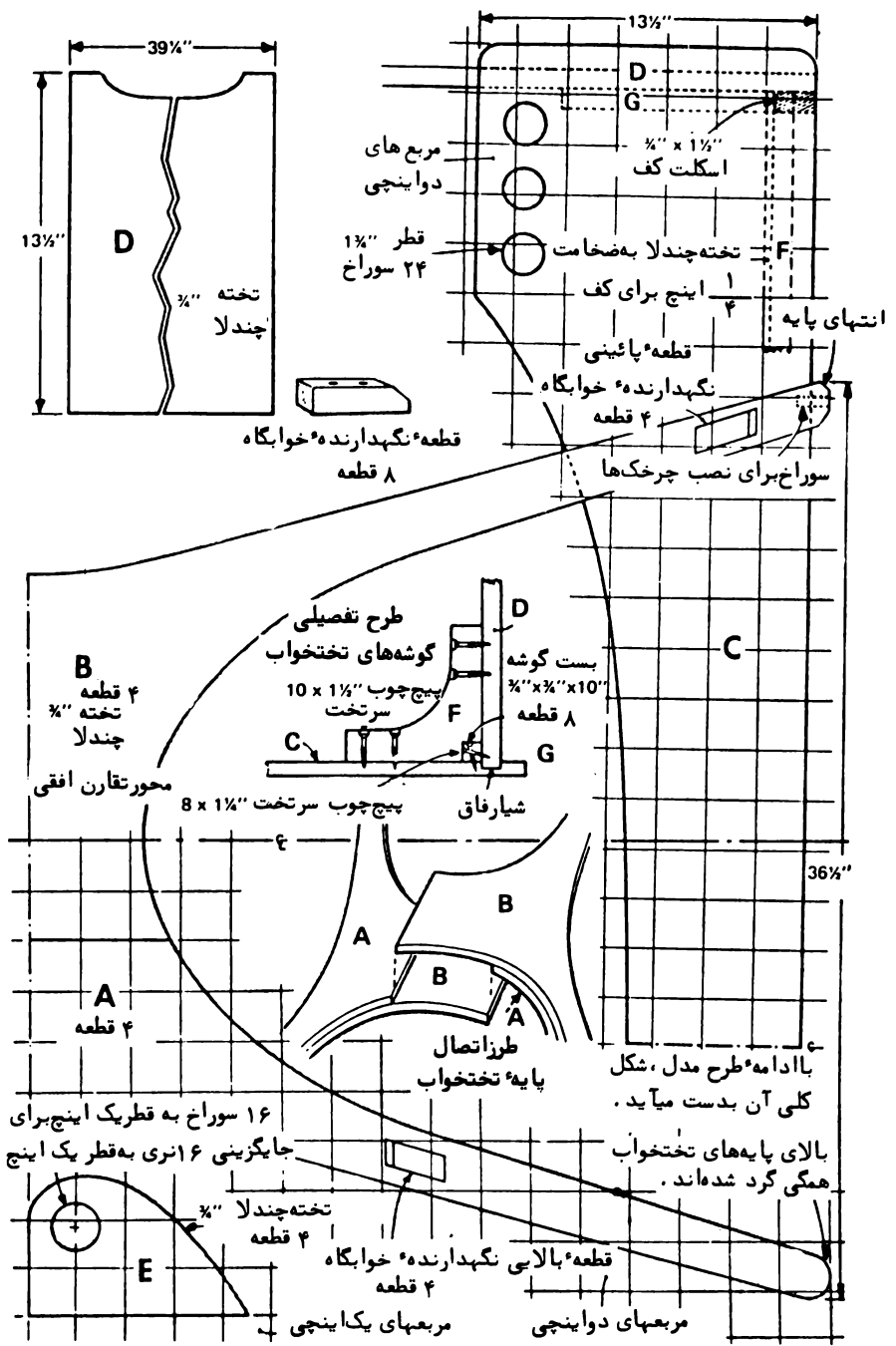

جزئیات کلی طرح تختخواب

تختخواب فانتزی بشکل اتومبیل مسابقه‌ای



یک طرح جالب و زیبا و در عین حال رویایی برای خواب بچه‌هایی که دیرینه رختخواب
میروند .
این تختخواب زیبارا می‌توانید با نصب برجسپه‌های رنگی و شماره‌های رنگی زیباتر کنید .

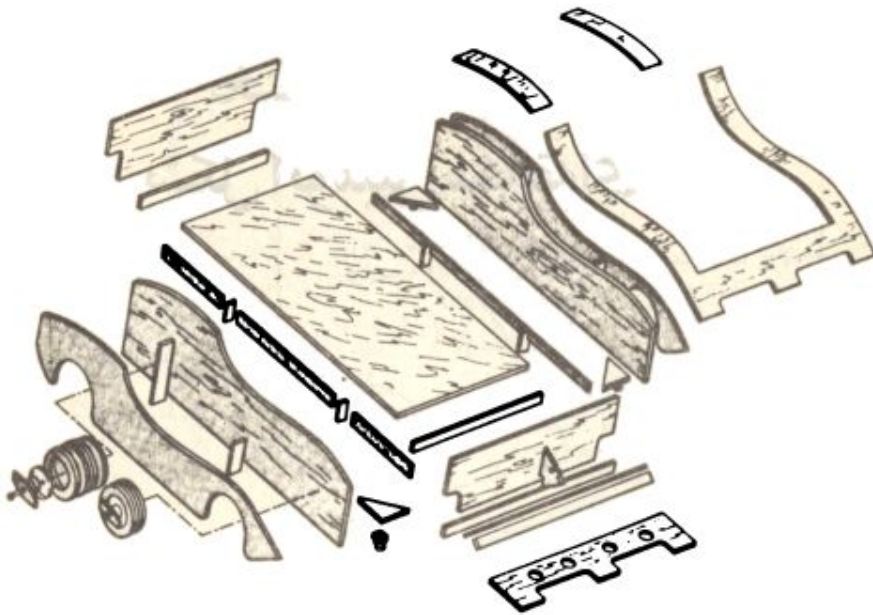

قطعات مختلف تختخواب

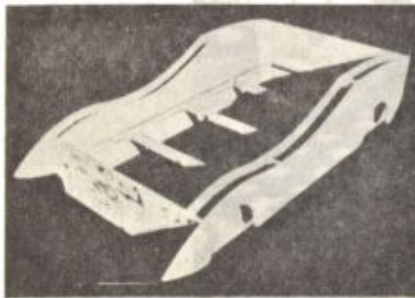

شکل ۱ - در اینجا شکل اصلی تختخواب را شبیه اتوموبیل از تخته چند لا بریده و به کناره‌های اسکلت تختخواب متصل کرده‌اند. قطعات تقویتی بین اسکلت و قطعات کناری قرار گرفته و قطعات کناری را محکم به اسکلت متصل ساخته‌اند.

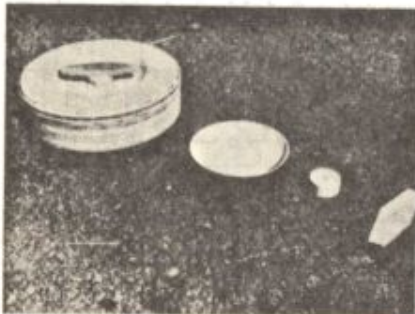

شکل ۲ - هر یک از چرخهای این تختخواب فانتزی از چهار قطعه دایره شکل از تخته چند لا تشکیل شده است. سه قطعه به ضخامت $\frac{3}{4}$ اینچ و یک قطعه به ضخامت $\frac{1}{4}$ اینچ.

تختخواب و کتابخانه دیواری



این طرح جالب و کم حجم هم تختخواب است و هم کتابخانه دیواری . در ضمن از کتوهای زیر آن بعنوان کمد و جالبی می‌توان استفاده کرد . ساختن آن بسیار ساده بوده و با استفاده از ابزارهای معمولی ساخته میشود .

کابینت نگهداری وسایل ورزشی

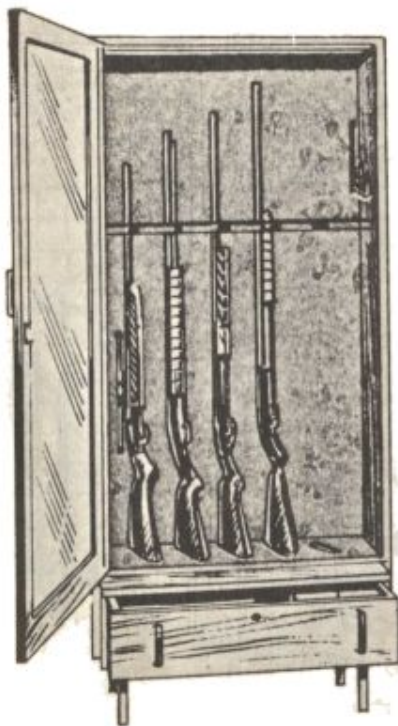

این بهترین برای نگهداری تفنگ و وسایل ورزشی مختلف است که از نخته چند لا و چوب سخت ساخته میشود. این کابینت را میتوانید در اتاق بازی و با هر جای دیگری از خانه مستقر سازید. در داخل این کابینت علاوه بر وسایل ورزشی ، مدالهای افتخار و بیروزی و چیزهای دیگری را که مایل باشید میتوانید قرار دهید .

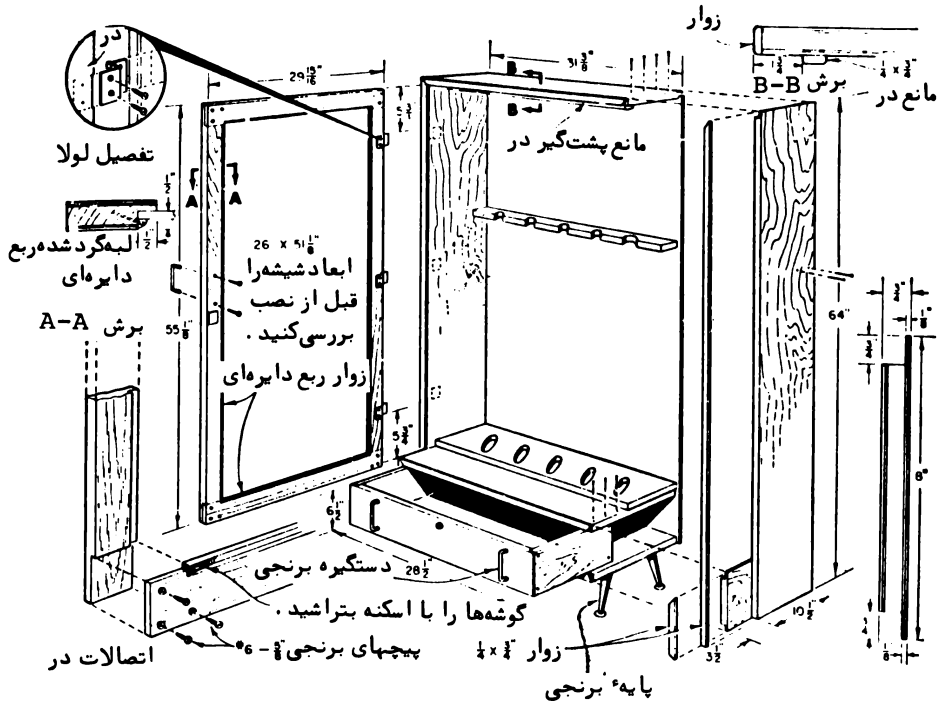

جزئیات قطعات کابینت

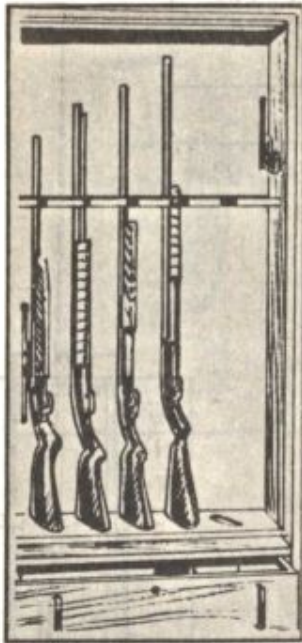

کشوی زیر کابینت برای نگهداری وسایل سنگین مورد استفاده قرار میگیرد.

با نصب میخهای چوبی در کناره‌های کابینت
 میتوانید هفت تیرهای شکاری را به آنها آویزان کنید.

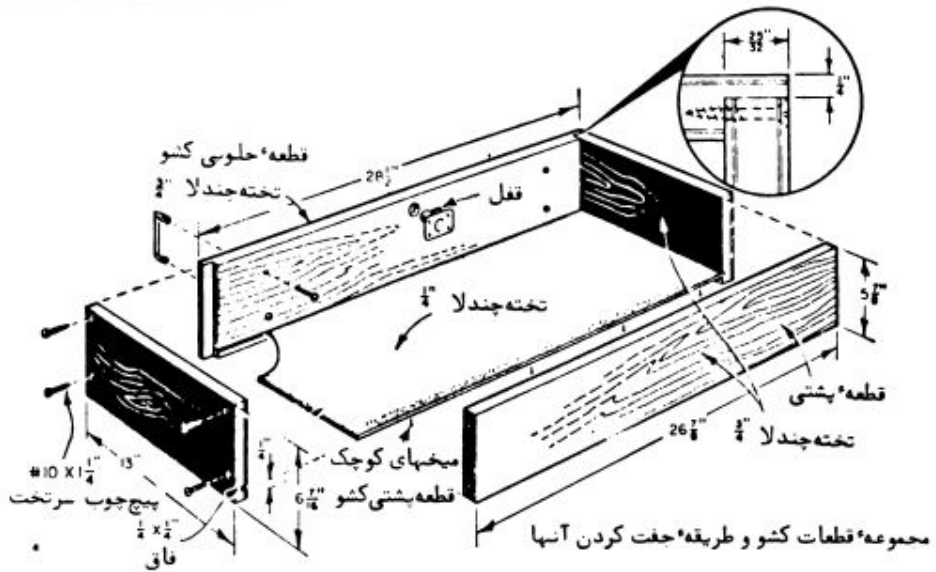

نیمکت دو نفره

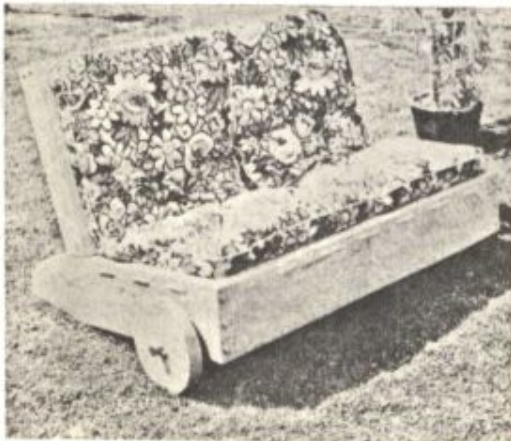

از این نیمکت دو نفره یکپارچه که از قطعات چوب سخت ساخته و پرداخته شده در هر جای فضای خارج اتاقها از قبیل ایوان و باغچه و تراس میتوانید استفاده نمایید .
این طرح چوبی را برای استفاده در کاراز باحای دیگری که سابه دار باشد طراحی کرده اند .



شکل ۱ - نمای درشتی از اتصالات گوشه طرح دیده میشود که در آن قطعه پستی و قطعه عمودی توسط بست و پیچهای پایه، سه اینچی به قطعه کناری اتصال داده شده اند.



شکل ۲ - نمای دیگری از گوشه طرح که در آن قسمت مورب ۴۵ درجه ای قسمت بالای بست کاملاً مشخص است. همچنین محل و چگونگی و فاصله محل اتصال پیچهای پایه و پیچهای جنبی در شکل دیده میشوند.



شکل ۳ - قطعه نگهدارنده محور سه مقدار یک اینچ مته کاری شده است. نری در نزدیکی قطعه جلو بوسیله پیچهای پایه، سه اینچی متصل شده است که طرح از استحکام خوبی برخوردار باشد.

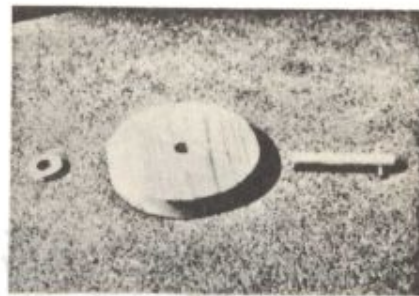

شکل ۴ - چرخهای این نیمکت به قطر $\frac{1}{4}$ اینچ از یک قطعه به ابعاد ۱۰×۱۰ اینچ بریده میشود. و اشرفای چوبی روی محور نری سوار شده و بایک زائده $\frac{1}{4}$ اینچی بر روی آن ثابت میشود.

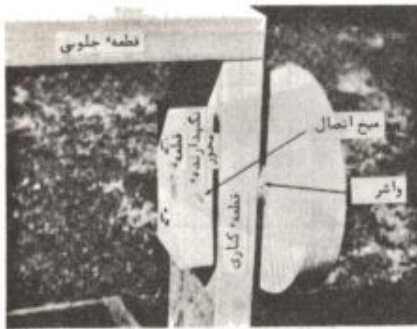

شکل ۵ - در شکل مجموعه قطعات مربوط به چرخ نشان داده شده است. در اینجا نحوه قفل شدن محور نری درقطعه نگهدارنده آن بوسیله میخ اتصال نشان داده شده است.

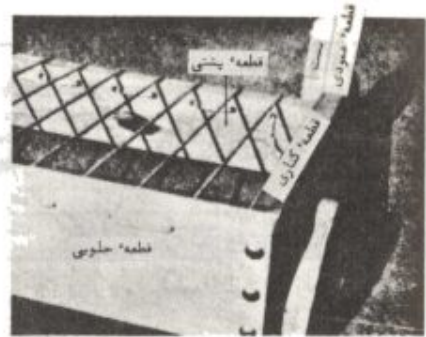

شکل ۶ - طناب کشی کردن زیر نیمکت ازین قطعات جلو و عقب شروع میشود. به نحوه عبور طناب از سوراخهای قطعات جلو و عقب دقت کنید.

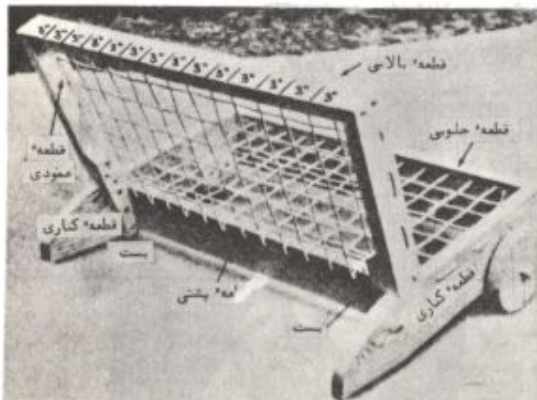

شکل ۷ - نمایی از قسمت عقب طرح کامل شده نیمکت که در آن باید به نوع بافت طناب توجه کرد. مثلاً "باید توجه داشت که طنابهای بافته شده پشت و زیر نیمکت هر دو از قطعه پستی از یک سوراخ رد میشوند.

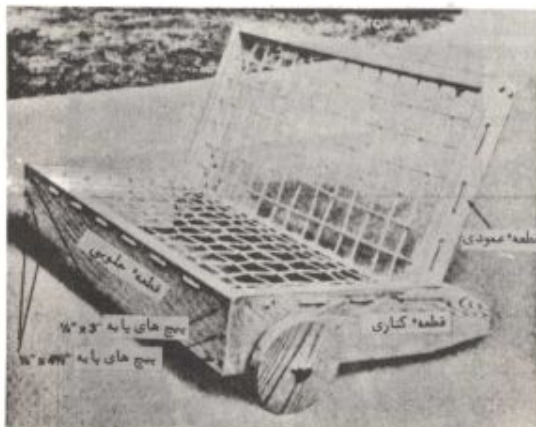

شکل ۸ - سه چهارم از نمای حلوی طرح کامل شده در شکل دیده میشود. نحوه عبور طناب از قطعات حلوی و کناری و همچنین محل نصب چرخ توجه کنید.

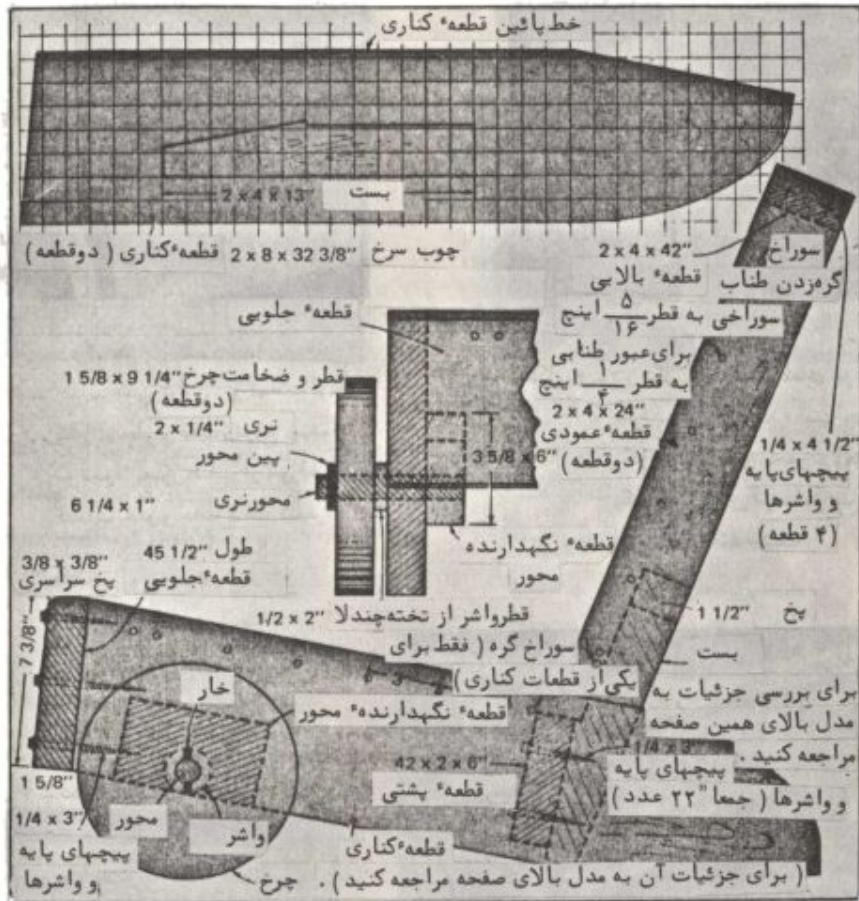

جزئیات طرح نیمکت

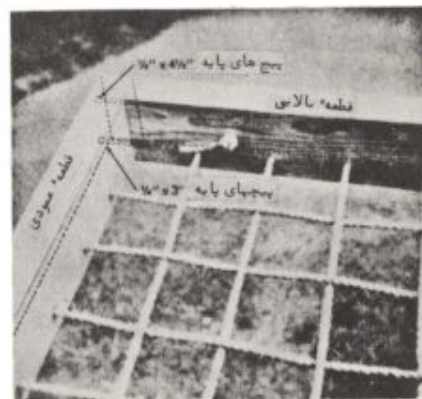

شکل ۹ - انتهای طناب بافته شده باید خیلی محکم کشیده و گره زده شود و در قسمت داخلی قطعه بالایی مخ گردد تا در صورت لزوم بتوان براحتی آنرا باز کرد.

باربندچوبی برای اتومبیل



نمای باربند با در بسته و در باز در شکل نشان داده شده است . ریلهای مخصوص این باربند چوبی از حرکت‌های اضافی آن بر روی سقف اتومبیل جلوگیری مینماید .

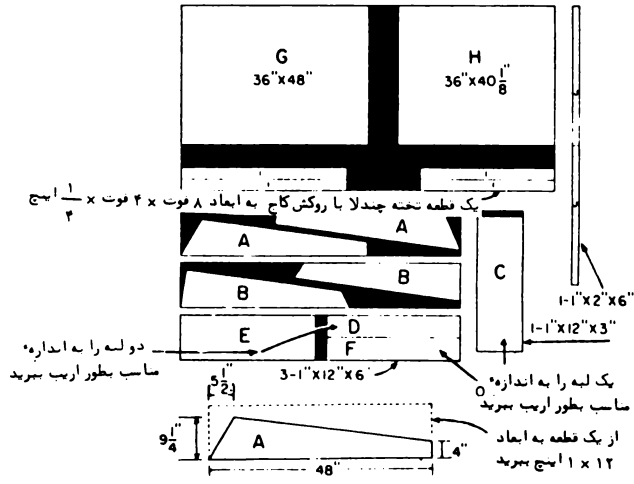

ابعاد و جزئیات قطعات مختلف این باربند که از دو قطعه نخته چندلا بریده میشوند نشان داده شده است. قسمتهای سیاه رنگ قطعات اضافی باقیمانده است که پس از بریدن قطعات لازم باقی میماند. ابتدا قطعات بالا و پایین و کناری بریده شده و بهم متصل میشوند. در صورت لزوم میتوانید اندازههای داده شده در شکل را به دلخواه خود تغییر دهید.

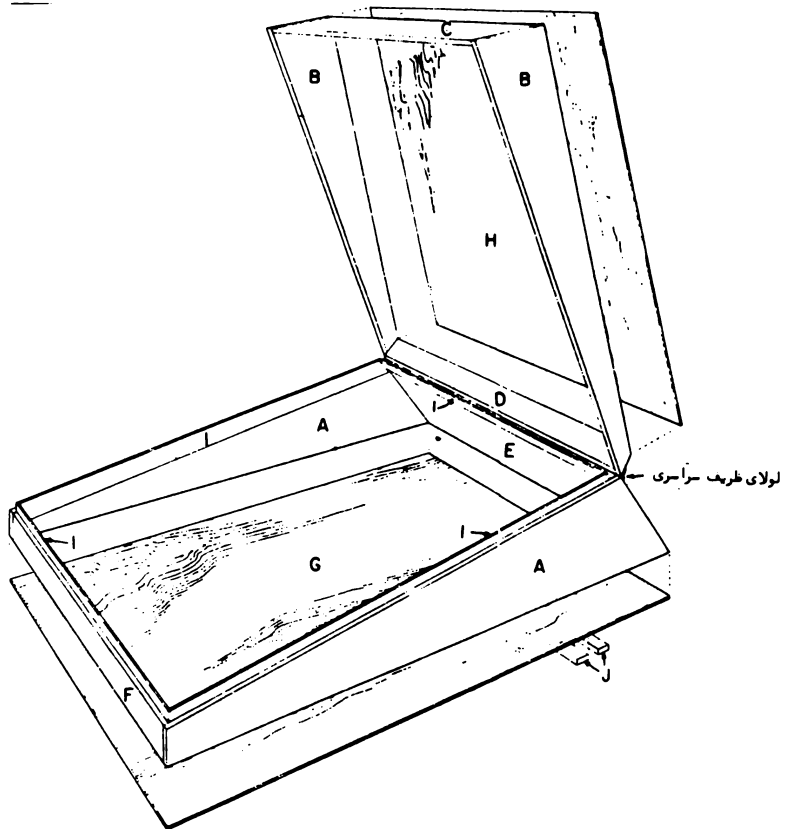

نمای جدا شده قطعات باربند اتومبیل در این قسمت نشان داده شده است. قطعات را با میخ و چسب میتوانید بدقت و براحتی بهم متصل سازید. بستهای قطعه زیرین (J) برای جلوگیری از حرکت باربند و قطعه (I) که در شکل نشان داده شده برای محکم کردن قطعه پالایی بر روی قطعه پائینی تعبیه شده است.

میز تحریر مخفی و بوفه

برای ساختن این طرح آنتیک دکوری
 میتوانید از چوبهای مصرف شده*
 قدیمی و قطعات اضافی دیگر استفاده
 نمایید زیرا وقتی آنها را صیقل کنید
 بسیاری از خلل و فرج چوبهای
 مصرف شده از بین خواهد رفت و
 نمای جالبی به این میز تحریر داده
 خواهد شد.

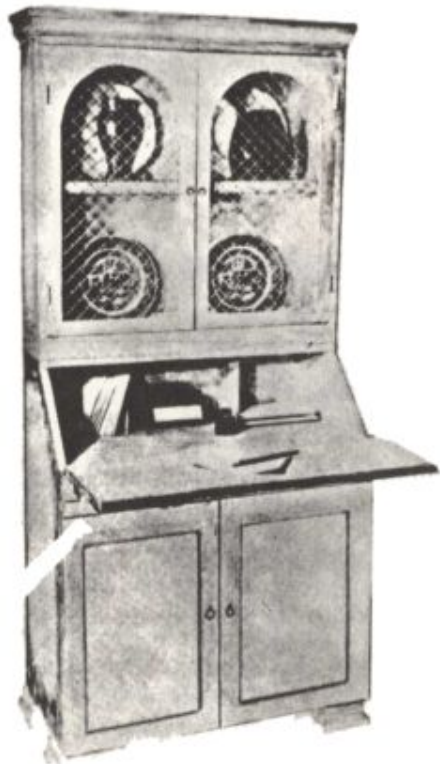



شکل ۱ - هر دو قسمت این طرح را که بعداً به یکدیگر متصل خواهند شد باید در یک زمین ساخت تا عرض آنها دقیقاً با هم مساوی باشد. برای قطعات قسمت بالا از اتصال فاق و زبانه استفاده نمائید.

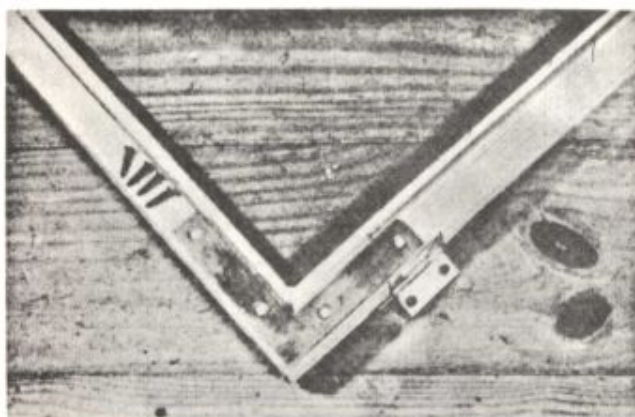

شکل ۲ - برای استحکام بیشتر طرح، گوشه‌های پایین درهای بالایی را با بستهای گوشه محکم کنید. بستهای موجدار را برای تقویت قسمت‌های منحنی شکل طرح به آن اضافه کرده‌اند.

شکل ۳ - پس از چسبکاری و اتصال قطعات با میخ ترکها و درزهای موجود در روی قسمت‌های منحنی شکل طرح را با بتونه پر کنید.

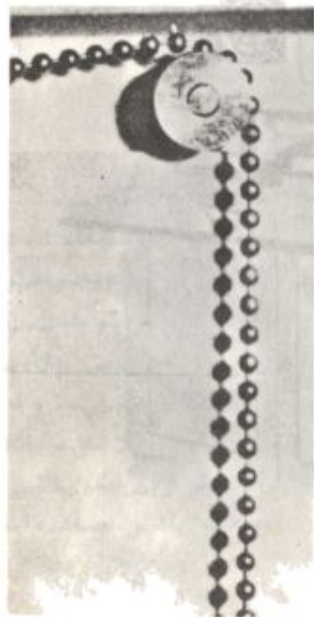
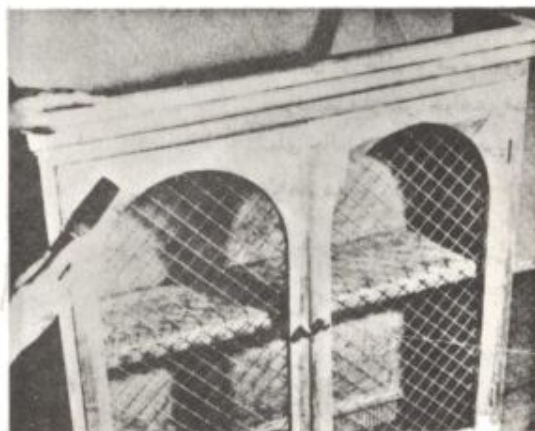

شکل ۴ - این زنجیر دانهای که در شکل نشان داده شده در پوش میز تحریر را حمایت کرده و از قسمت انتهایی شیار و از روی قرقره* مخصوص زنجیر عبور میکند. فنر تنظیم کننده* کشش به انتهای پایینی زنجیر متصل شده و هنگامیکه در میز تحریر بسته میشود آنرا محکم نگه‌می‌دارد.

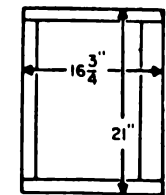
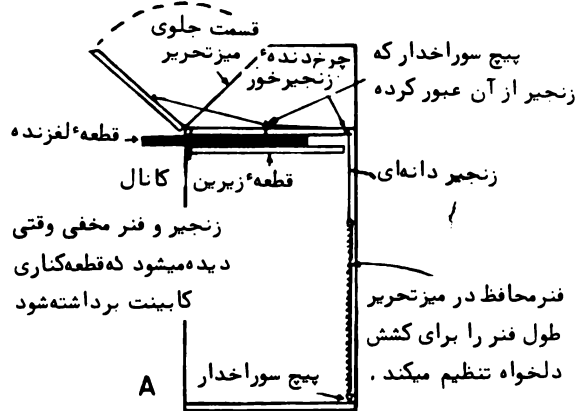
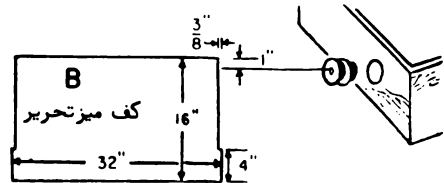
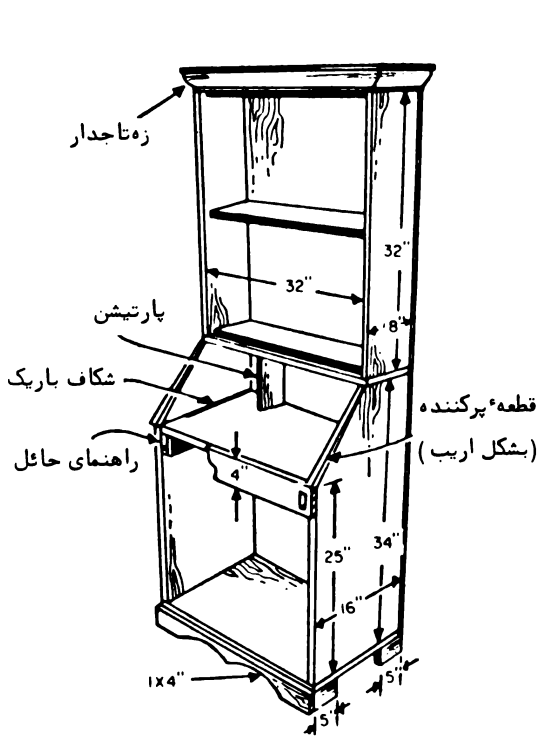

A در پایین

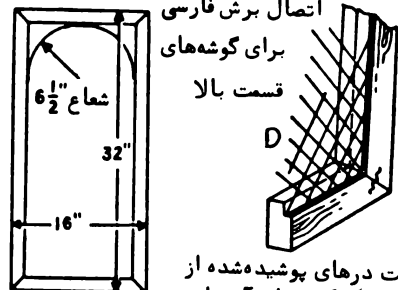
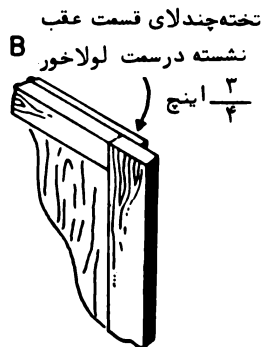

C در قسمت بالا

اسکلت درهای پوشیده شده از تورسیمی که گوشه‌های آن فارسی بری شده و قطعات بوسیله میخهای موجدار بهم متصل شده‌اند.

نیمکت با میز تحریر

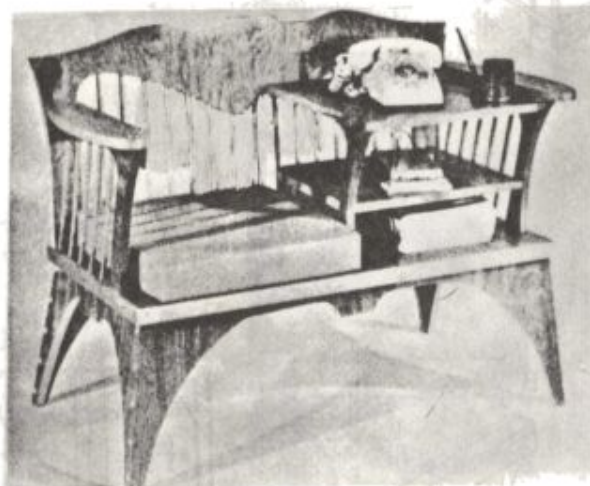

تحریر را از آن جدا کنید تبدیل به یک نیمکت معمولی دو نفره خواهد شد. در هر دو حالت نمای زیبایی به اتاق شما خواهد بخشید.

یک طرح جالب با بریدگیهای فراوان قطعات پشتی و کناری که بشکل یک نیمکت و میز تحریر میتواند مورد استفاده قرار گیرد. در صورتیکه سه قطعه، مربوط به میز

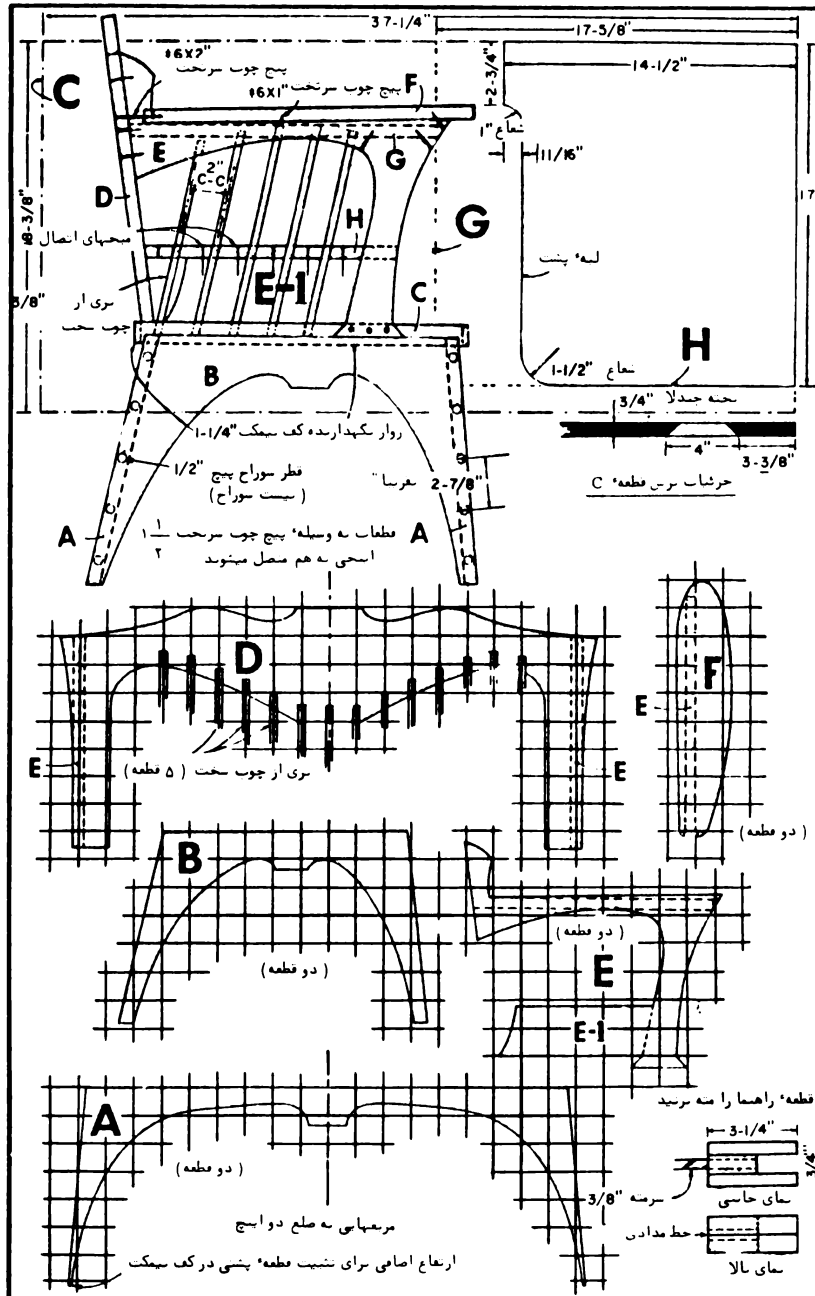

جزئیات و مدل‌های قطعات مختلف نیمکت و میز تحریر

ساعت دیواری



اگر زمان تعویض ساعت کهنه دیواریتان
فرا رسیده با استفاده از این طرح
جالب و سرگرم کننده ساعت خود را
به یک ساعت دیواری زیبا مبدل
سازید.



برش A-A

نری به قطر $\frac{3}{8}$ اینچ و به طول $1\frac{1}{4}$ اینچ

1" x 3 1/2"
گلدسته زینتی

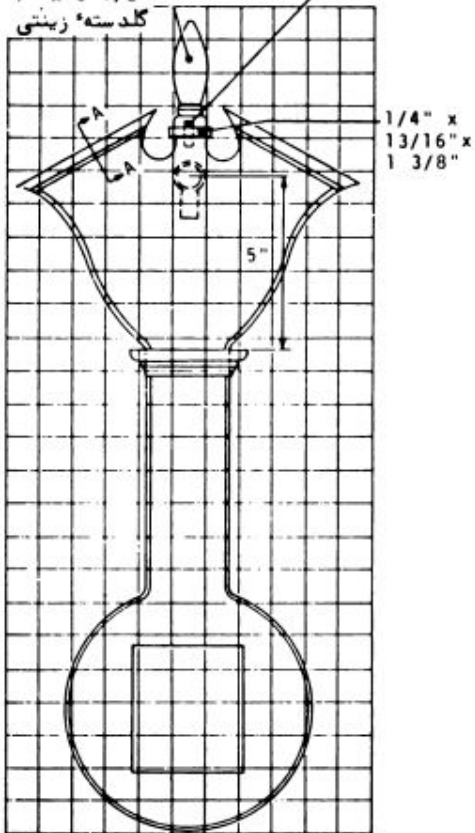

مربعها به ضلع یک اینچ



جزئیات و ابعاد قطعات ساعت و چگونگی سرهم کردن آنها

شکل ۱ - برای تشریح گوشه‌های بالای تاج ساعت ابتدا زه را در محل خود با میخ محکم کرده و سپس اضافات آنرا بوسیله اره مویی برید.

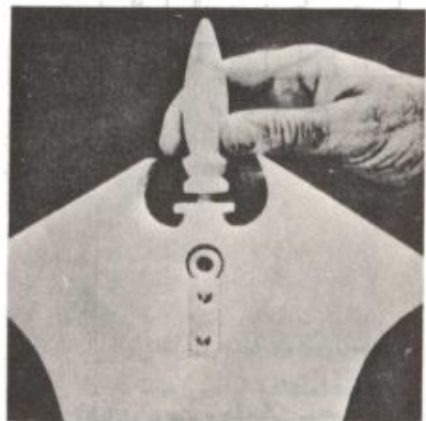
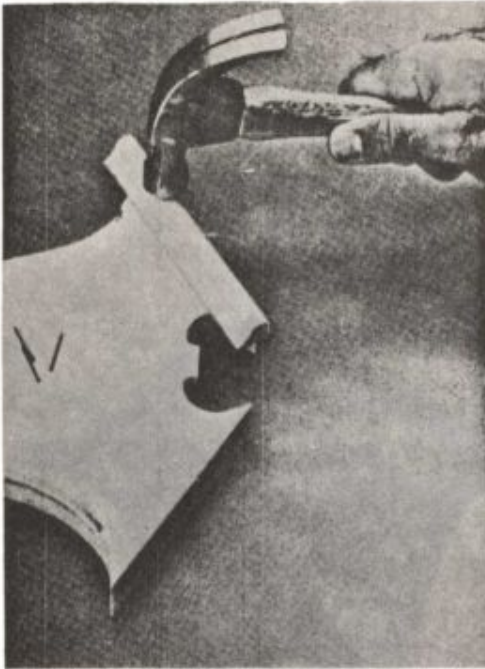

شکل ۲ - در اینجا طرز پیچ کردن گلدسته تزئینی به بالای قاب ساعت نشان داده شده است. چنگک تعبیه شده در قاب ساعت به منظور آویزان کردن دقیق آن به دیوار می‌باشد.

بوفه

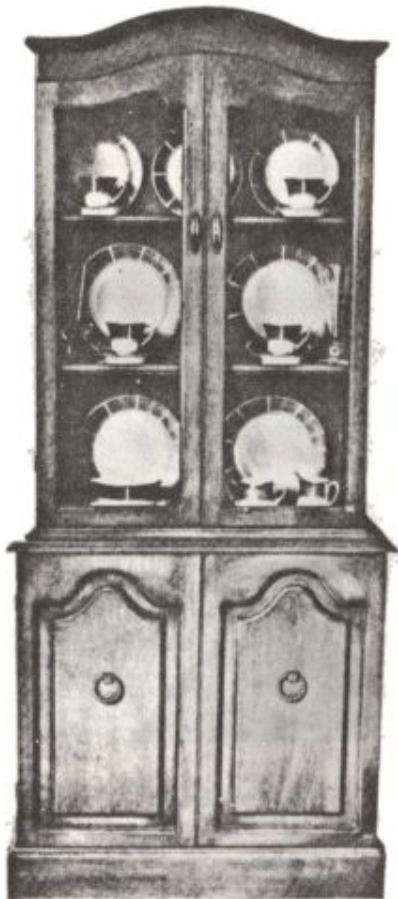

این بوفه زیبای دکوری را که ظاهراً بسیار گرانقیمت بنظر میرسد می‌توانید با کمترین هزینه و در عرض چند بعد از ظهر بیکاری خود به آسانی ساخته و آماده نمایید. لبه‌های منحنی‌دار این طرح به آسانی به وسیله یک ماشین صفحه‌تراش قابل ساخت است و از قفسه‌های زیرین آن می‌توان برای نگهداری وسایل اضافه منزل استفاده کرد.

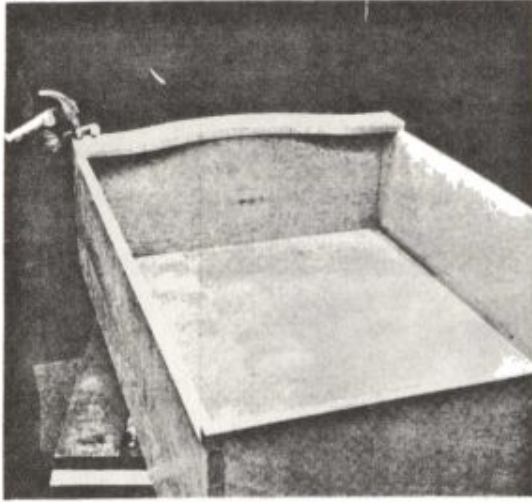

شکل ۱ - لبه زینتی منحنی شکل بالای این طرح را قبل از نصب در محل خود صیقل دهید .



شکل ۲ - بایک آلت تراش مناسب لبه زه زینتی را بشکل منحنی شکل دهید و توجه نمائید که قسمت بالایی را پس از شکل دادن قسمت پایین ببرید .



شکل ۳ - برای ایجاد فاقهای قسمت پایین بوفه از اره رومیزی به نحوی که در شکل نشان داده شده استفاده کنید .

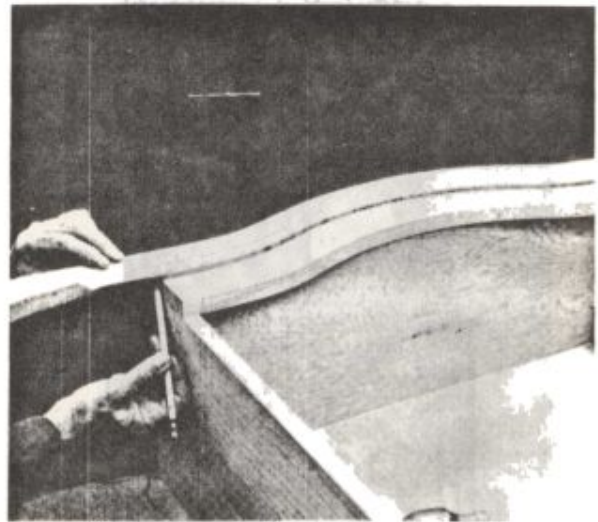

شکل ۴ - قبل از بریدن قطعه شکل داده شده آنرا به نحوی که در شکل نشان داده شده دقیقاً اندازه گیری کنید .

شکل ۶ - قبل از اتصال کامل قطعات قاب درها آنها را بدقت بررسی کنید که دقیقاً بهم جفت شوند و سپس آنها را چسب زده و بهم بچسبانید .

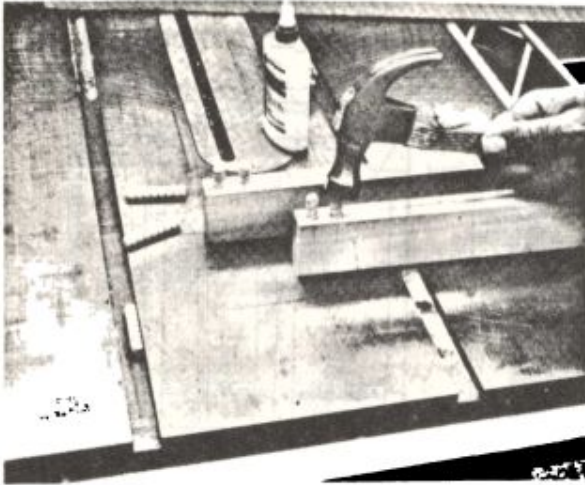

شکل ۵ - برای اتصال قاب درها استفاده از تریپهایی با شیارهای حلزونی پیشنهاد میشود چون استحکام بیشتری به قاب میبخشد .

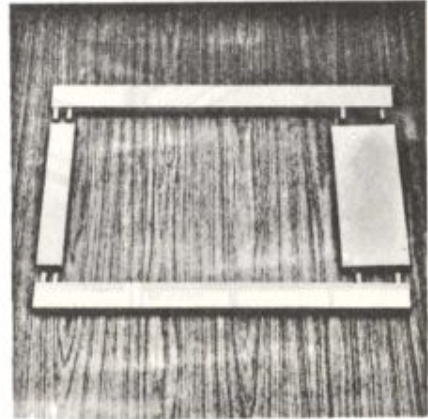

شکل ۸ - برای حساسازی قطعات برجسته روی درها از یک تکه چوب به عرض یک اینچ استفاده نمائید .



شکل ۷ - برای تهیه قطعات برجسته روی درهای بوفه و شکل دادن به آن از دستگاه شیارزن استفاده میشود .

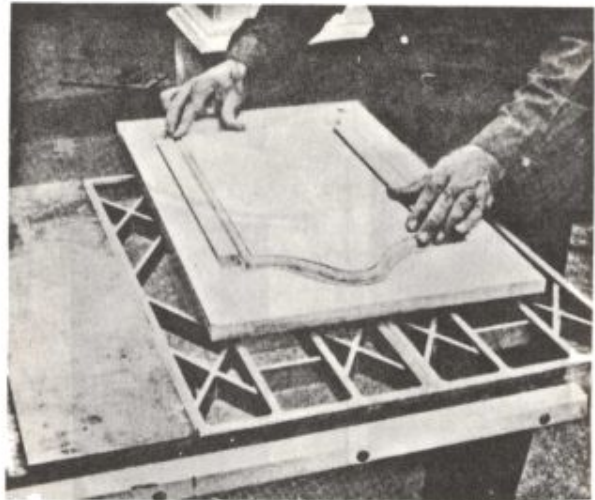

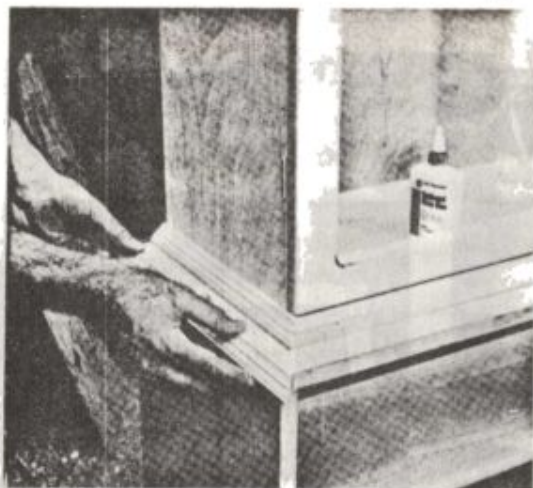

شکل ۹ - زه شکل داده شده را بعد از اندازه گیری بنحوی که در شکل نشان داده شده به هم متصل کنید .

شکل ۱۰ - برای نگهداری شیشه‌ها از حالت‌هایی استفاده میشود که بر روی آنها سه همس منظور فاقی کنی شده است . بر روی این قطعات فاقی به عرض $\frac{1}{8}$ اینچ ایجاد کنید که شیشه پس از نصب در آن با سطح بالایی نگهدارنده قفسه تراز شود .

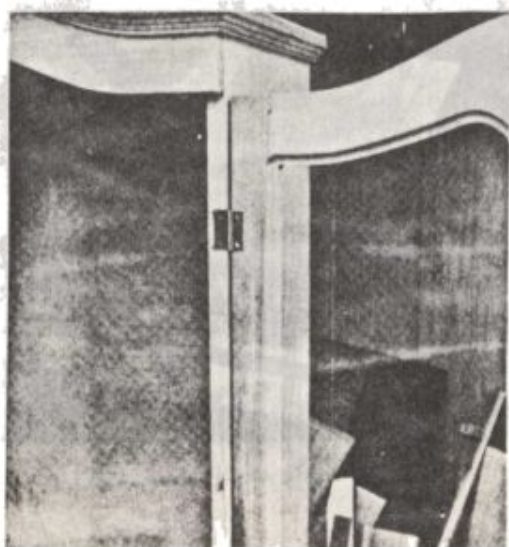
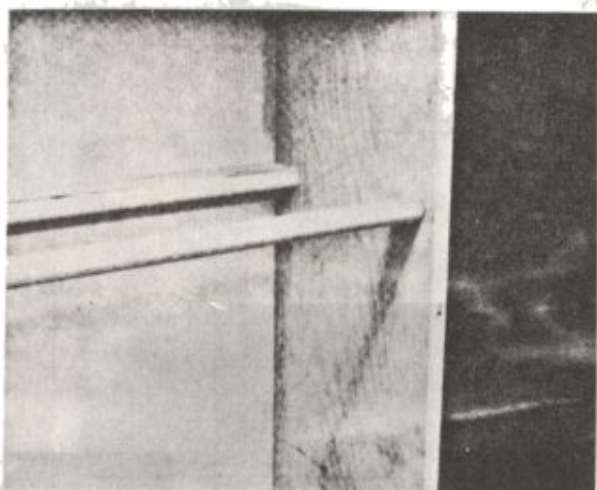

شکل ۱۱ - جزئیات گوشه درهای بالایی بوفه در این شکل بخوبی نشان داده شده است . شیشه‌ها در داخل قاب بوسیله مهره‌های پلاستیکی ثابت میشوند .

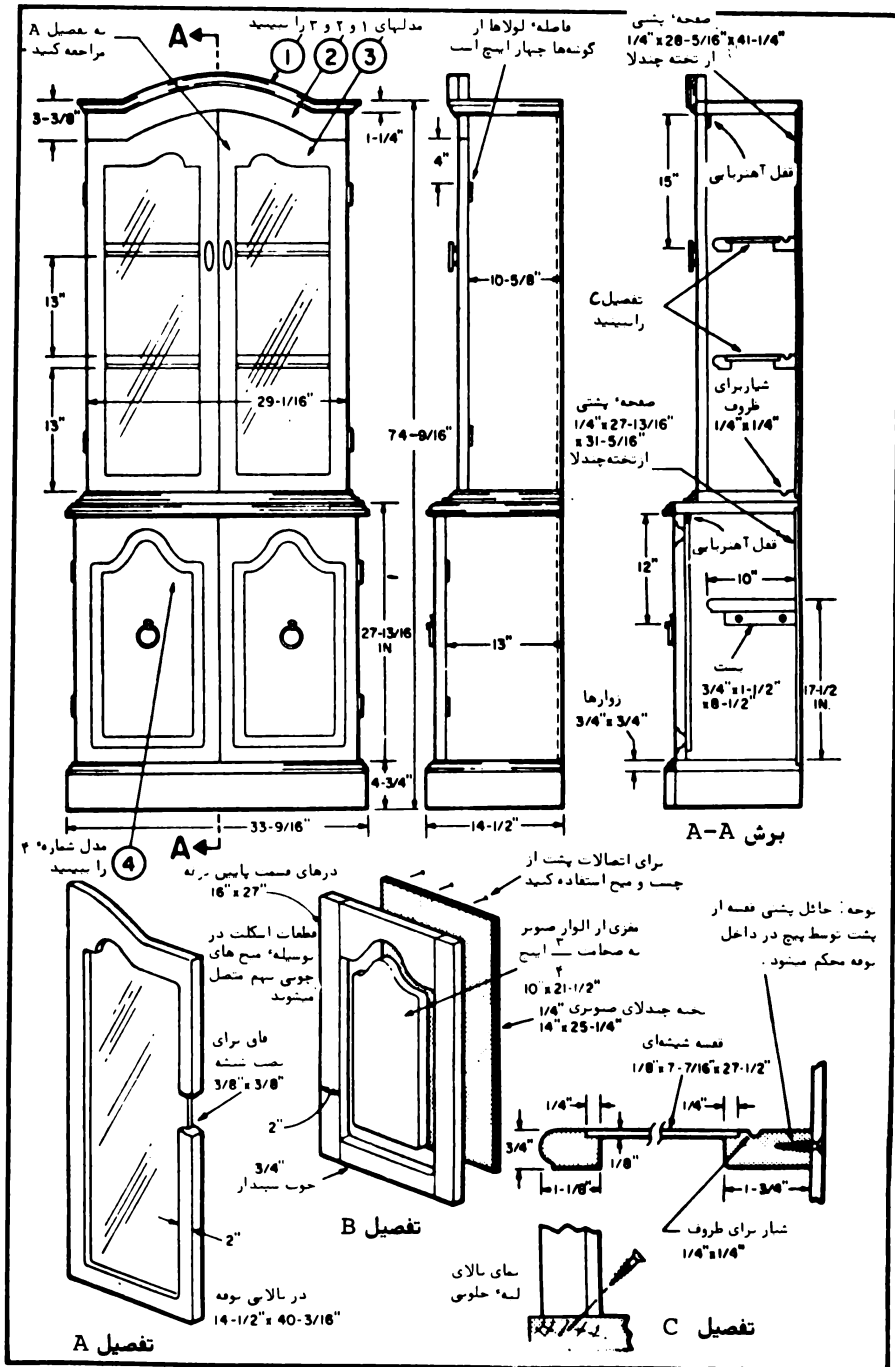

جزئیات طرح بوفه

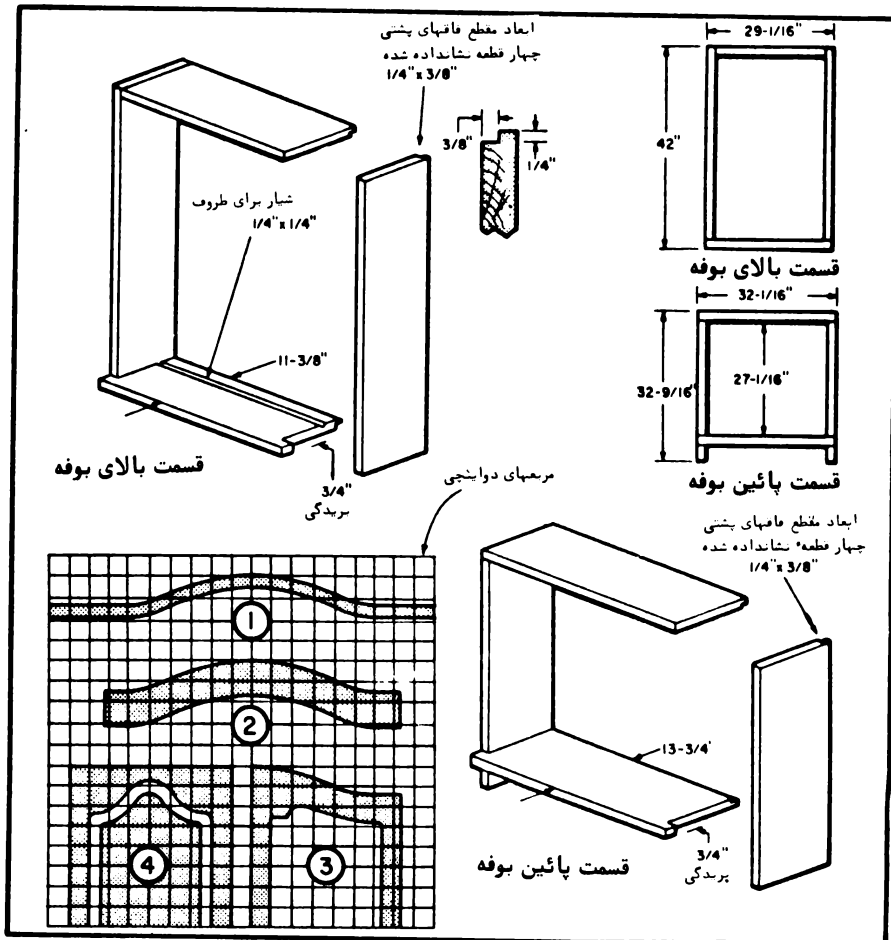

اندازه‌ها و نسبت‌های قسمت‌های بالا و پایینی بوفه و طرح مدل‌های آن

گاری باغبانی



اگر در خانه خود یک باغچه حتی چند متری کوچک دارید میتوانید با ساختن این گاری زیبا ساعات لذتبخشی را برای خود تدارک ببینید. این گاری باغبانی را از تخته چندلای روکش شده براحتی میتوانید بسازید.

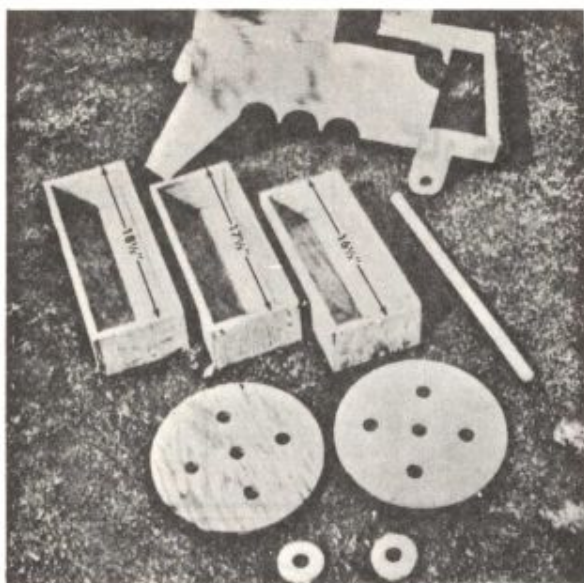

شکل ۱ - تمام قطعات این طرح را میتوانی از یک تکه تخته چند لا به ابعاد ۴ x ۴ فوت و به ضخامت $\frac{1}{4}$ اینچ بریدی.

شکل ۳ - نمای کلی طرح ساخته شده که برای رنگ‌کاری آماده شده نشان داده شده است.

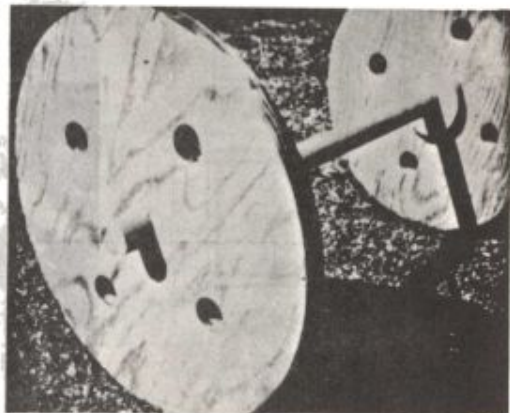
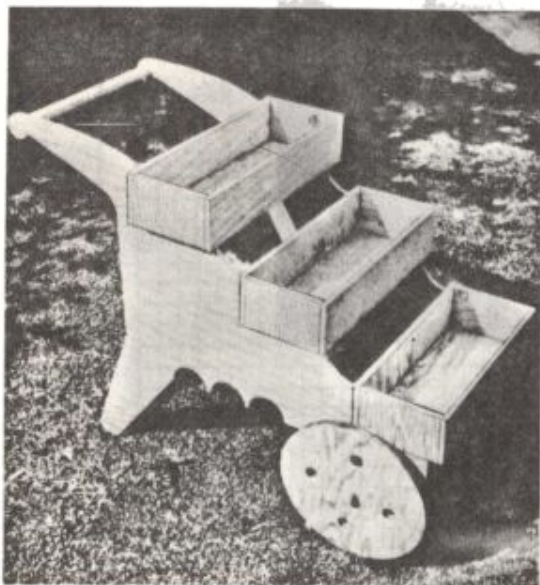

شکل ۲ - نمای واضحی از چرخهای گاری که از تخته چندلا به ضخامت $\frac{1}{4}$ اینچ بریده شده و همچنین محور نری و واشر چوبی قسمت داخلی چرخ بخوبی دیده میشود.

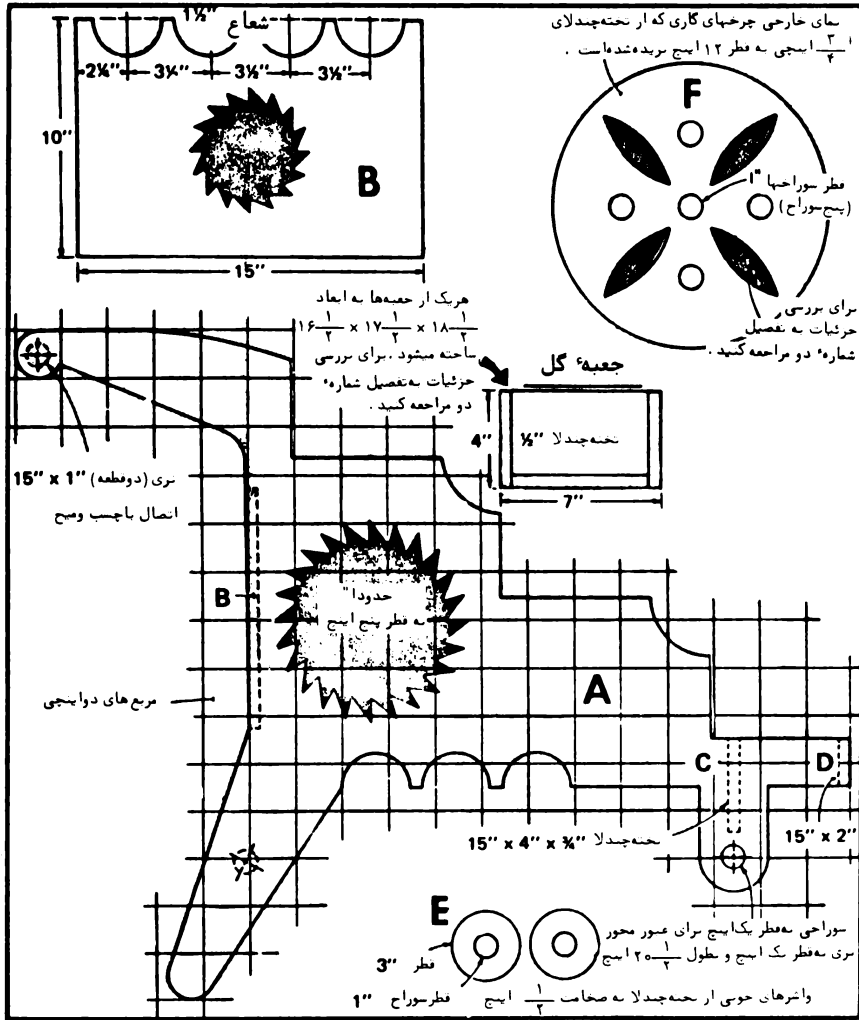

تفصیل قطعات جعبه گل

نمای گسترده‌ای از قطعات کاری باغبانی



برای بدست آوردن شکل خاص روی چرخ‌های کاری از اسپری کردن رنگ‌هایی که رود خشک می‌شود در قسمتی که بعد از بوتاندن بقیه سطح روی چرخ حالی میماند استفاده کنید.

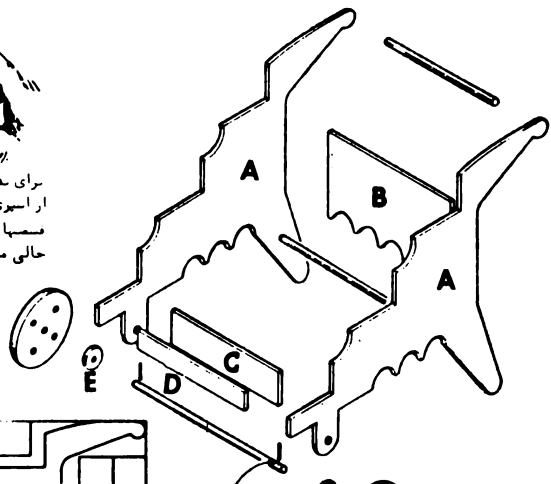

دیاگرام برش قطعات کاری

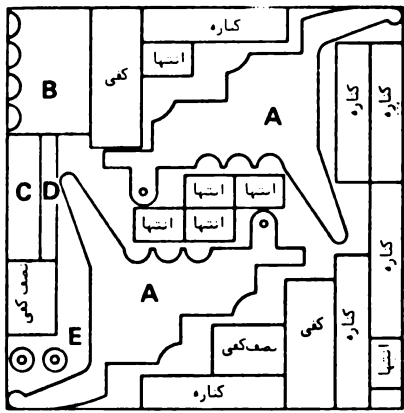

قطر سوراخ برای محور چرخ نگهدارنده محور تری به طول دو اینچ و قطر $\frac{1}{4}$ اینچ باید اینچ باشد.

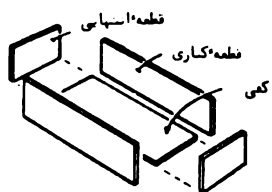

تفصیل قطعات جمبه گل

نمای گسترده‌ای از قطعات کاری باغبانی

گاری فانتزی آشپزخانه

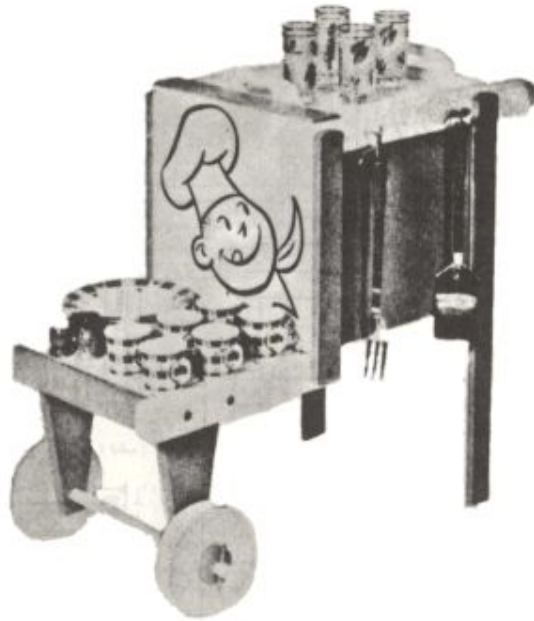

با ساختن این گاری زیبا و کوچک
متحرک، راحتی میتواند برای پذیرایی
بیمه‌انان خود در هر جای دیگر منزل
بجز آشپزخانه کمک بگیرید. هدف
طراحان این طرح بیشتر کردن نشاط
و شادی شما در منزل بوده است.

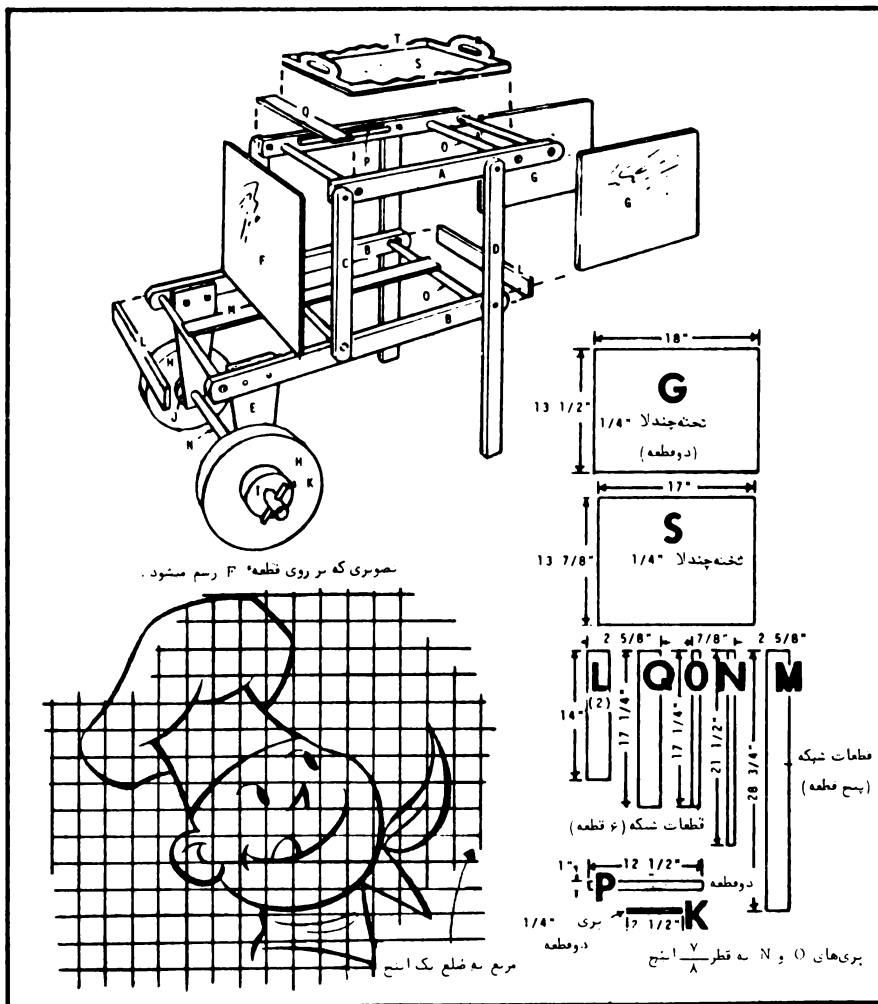

مزیات شماره یک

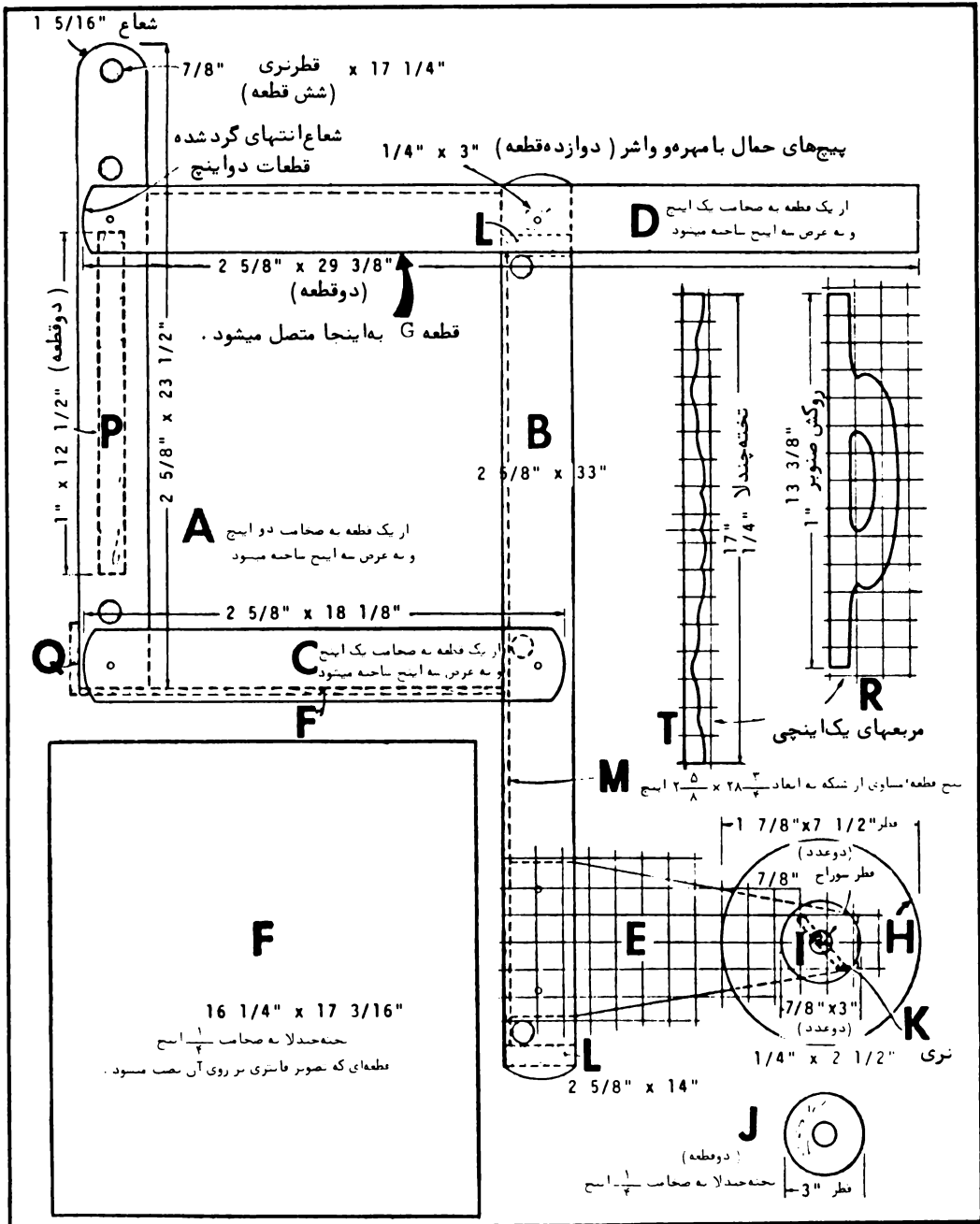

قفسه کتاب و میزد کوری



از این قفسه کتاب کوچک میتوان به عنوان یک میز ثابت و همچنین در صورت تمایل به عنوان بلندگوهای سیستم های استریو استفاده نمود .



شکل ۱ - ساختمان کلی میز و قفسه کتاب که بستهای آن در قسمت داخل کار دیده میشود. در شکل نشان داده شده است.



شکل ۲ - برای اینکه قطعات بخوبی بهم جفت شوند قبل از سرهم کردن قطعات و در حین کار هر قطعه را با بست مربوطه خود شماره گذاری نمائید.

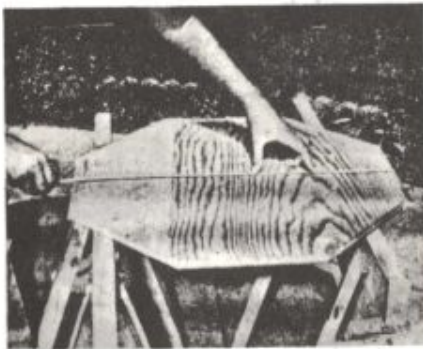

شکل ۳ - اگر در نظر دارید سطح میز به شکل هشت ضلعی منظم باشد قبل از نصب، اندازه‌های آن، بخصوص فاصله بین دو ضلع روبرو را بدقت اندازه‌گیری کنید.

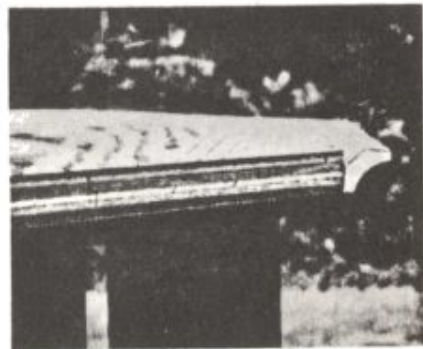

شکل ۴ - در این شکل گوشه‌های هشت ضلعی سطح میز بخوبی نشان داده شده است و جای نصب زه مغفر آن نیز مشخص شده است.

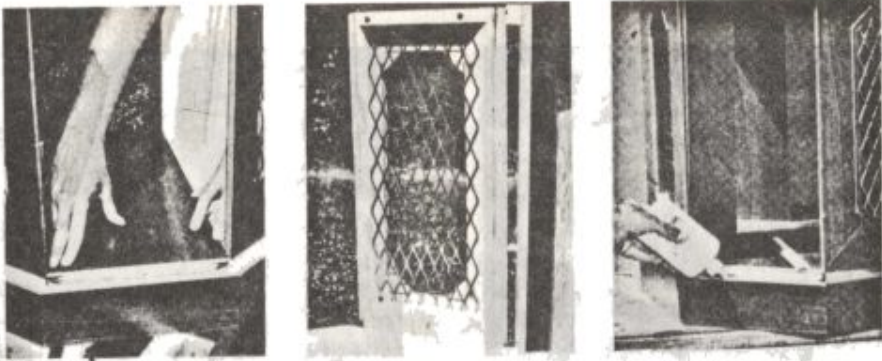

شکلهای ۵ و ۶ و ۷- قبل از جفت کردن قطعات طرح تورسیمی را با پیچ درجای خود محکم کنید و سپس قطعات را با چسب سفید بهم متصل نمایید.

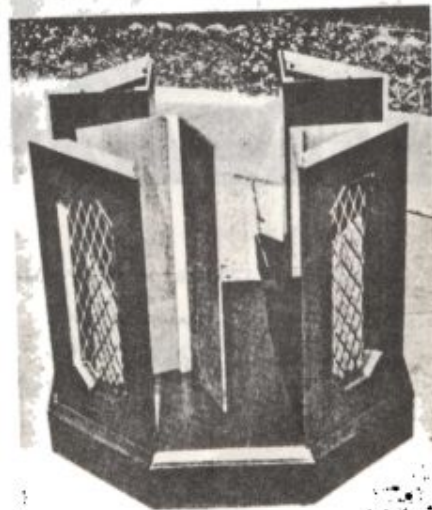
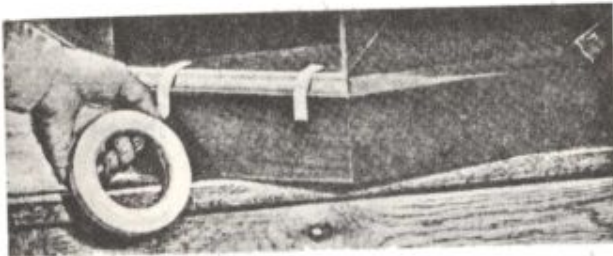

شکلهای ۸ و ۹ و ۱۰- قبل از خشک شدن چسب برای تثبیت زه‌های کناره، وجوه از چسب نواری استفاده نمایید. در اینجا همچنین نحوه اتصال زوارهای کناره، جای نصب توری سیمی نشان داده شده است. اگر بخواهید بستهای سرتاسری طرح را حذف کنید باید از اتصال فاق و زبانه استفاده کنید.

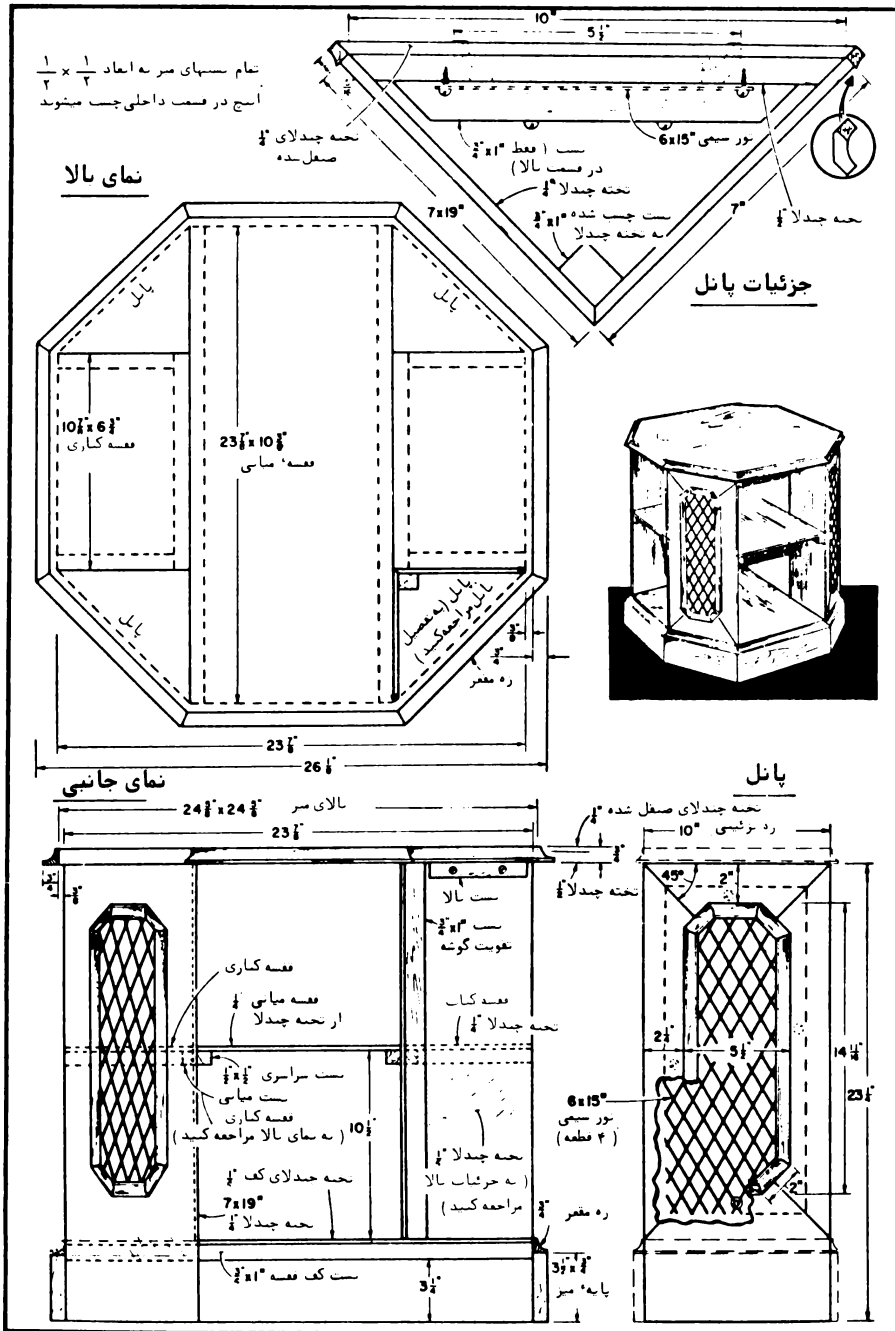

جزئیات و نماهای جانبی و بالای طرح

جا کتابی سرپا و چرخدار

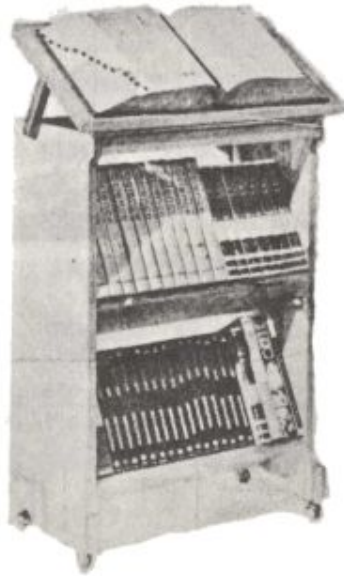

این طرح چوبی زیبا شامل دو قفسه کتاب و یک میز قرائت میباشد که از تخته چند لا براحتی قابل ساخت است. نصب چرخکهای این طرح امکان تحرک داده است. این کتابخانه متحرک برای مکانهایی که امکان نصب کتابخانه دیواری وجود ندارد بسیار مناسب است.

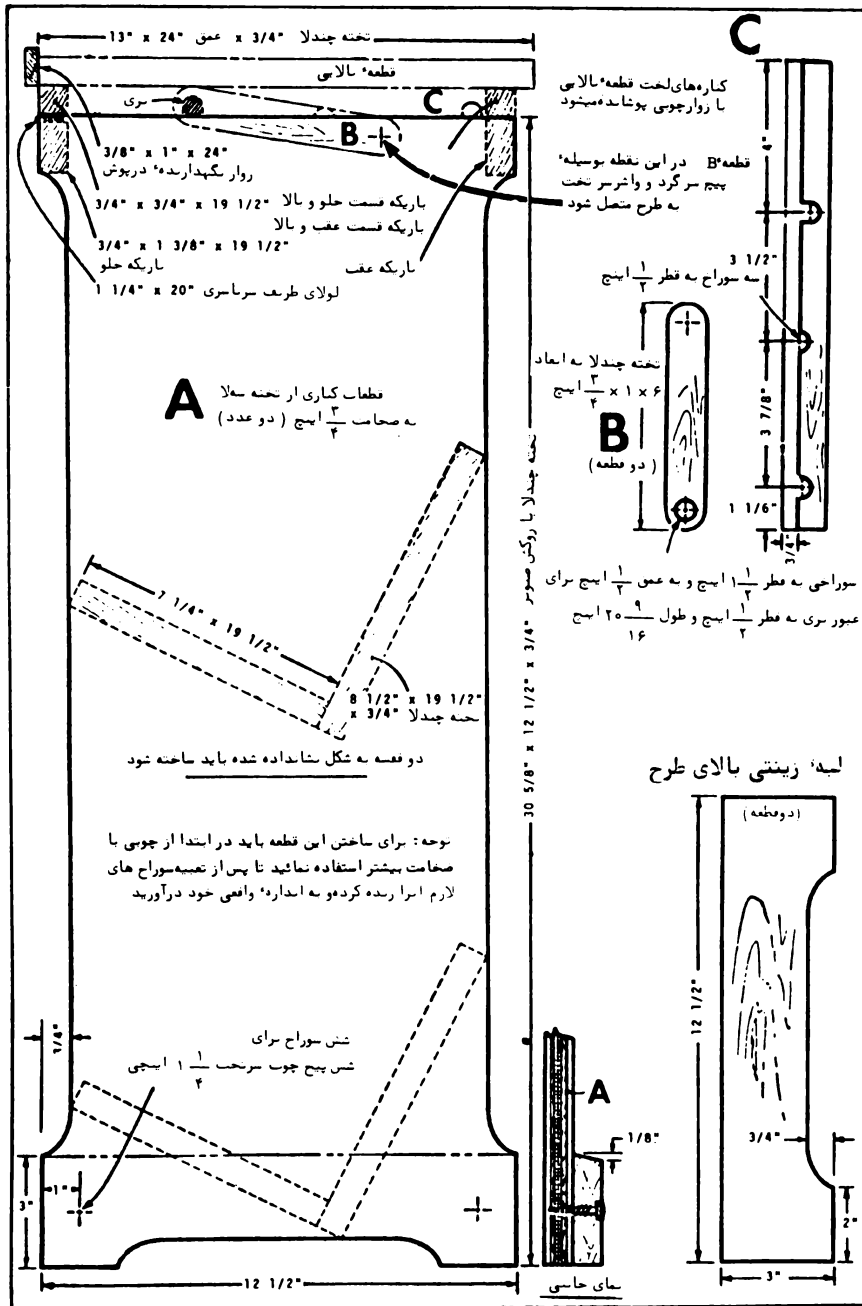

جزئیات کلی طرح

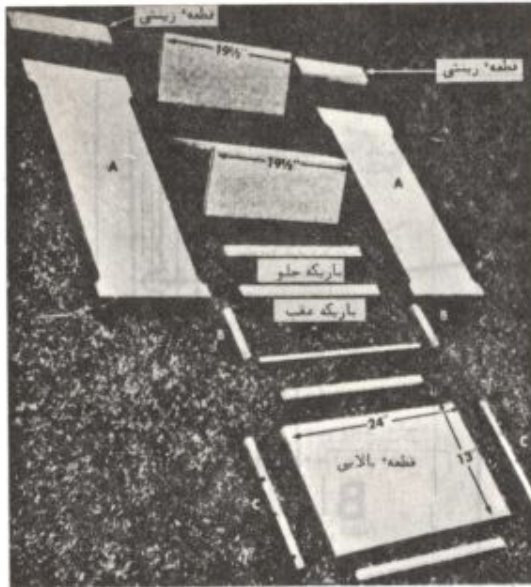

شکل ۱ - کلیه قطعات لازم برای ساخت این طرح در شکل نشان داده شده است. برای جفت کردن قطعات به حرز نشات طرح مراجعه کنید.

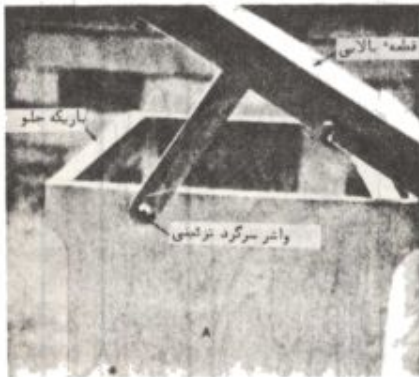

شکل ۳ - ضام قطعه B که برای نگهداری قطعه C در زوایای مناسب تعبیه شده باید در یکی از سه نمدایره موجود در قطعه C قرار گیرد.

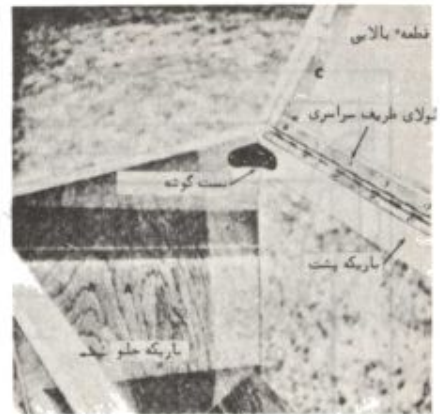

شکل ۲ - نمای واضحی از جفت کردن قطعات طرح در اینجا نشان داده شده است. قطعه بالایی به وسیله یک لولای طرفی و گوشه‌ها به وسیله بست فلزی بهم متصل شده‌اند.

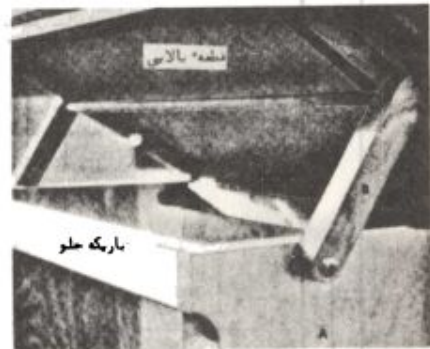

شکل ۴ - نمای دیگری از قطعه B که نگهدارنده قطعه بالایی است در اینجا نشان داده شده است. توجه کنید که قطعات چگونه بدقت باید بهم جفت شوند. با خارج کردن ضام قطعه B میتوان قطعه C را به عنوان در برای خاکناسی استفاده نمود.

کابینت تلویزیون و قفسه کتاب



این طرح دکوری جالب علاوه بر اینکه
حای مناسبی برای تلویزیون شماست
میتواند مقداری از کتابهای شما را
در خود جای دهد .

باریکه‌های جلوی حای تلویزیون‌های
حالی به کل طرح داده است که
بوسیلهٔ تعبیهٔ یک قفل، تلویزیون را
از دسترس مزاحمین دورنگه‌میدارد .

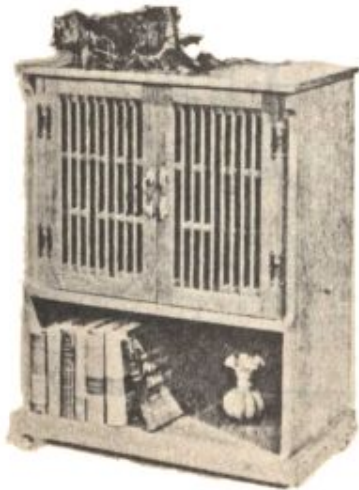

محافظ شیاردار برای
سایبان به ابعاد $\frac{1}{2} \times 13 \times 2 \frac{1}{2}$ اینچ

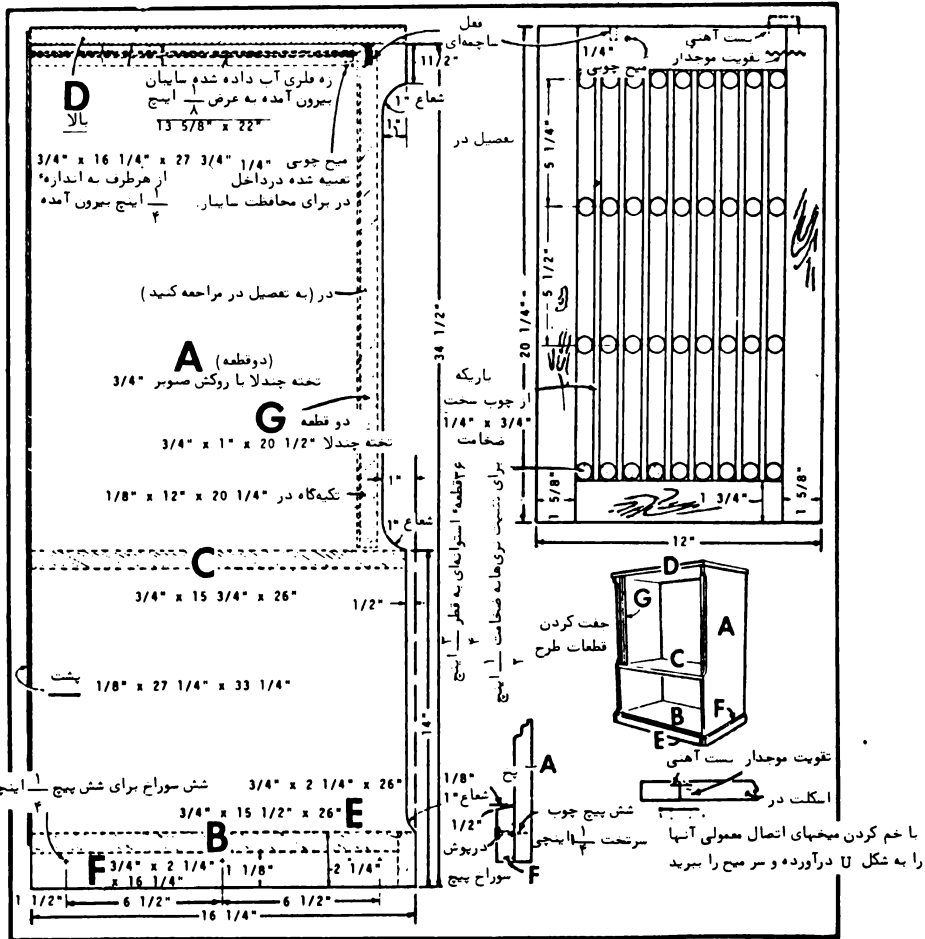

جزئیات طرح کابینت

کتابخانه دیواری

این کتابخانه دیواری زیبا را براحتی با انواع وسایل ساده و در دسترس و با استفاده از ساده‌ترین نوع چوب و تخته، موجود در بازار میتوان ساخت.

این طرح بسیار ارزان تمام شده و گوشه‌ای از اطاق را جلوه خاصی خواهد بخشید.



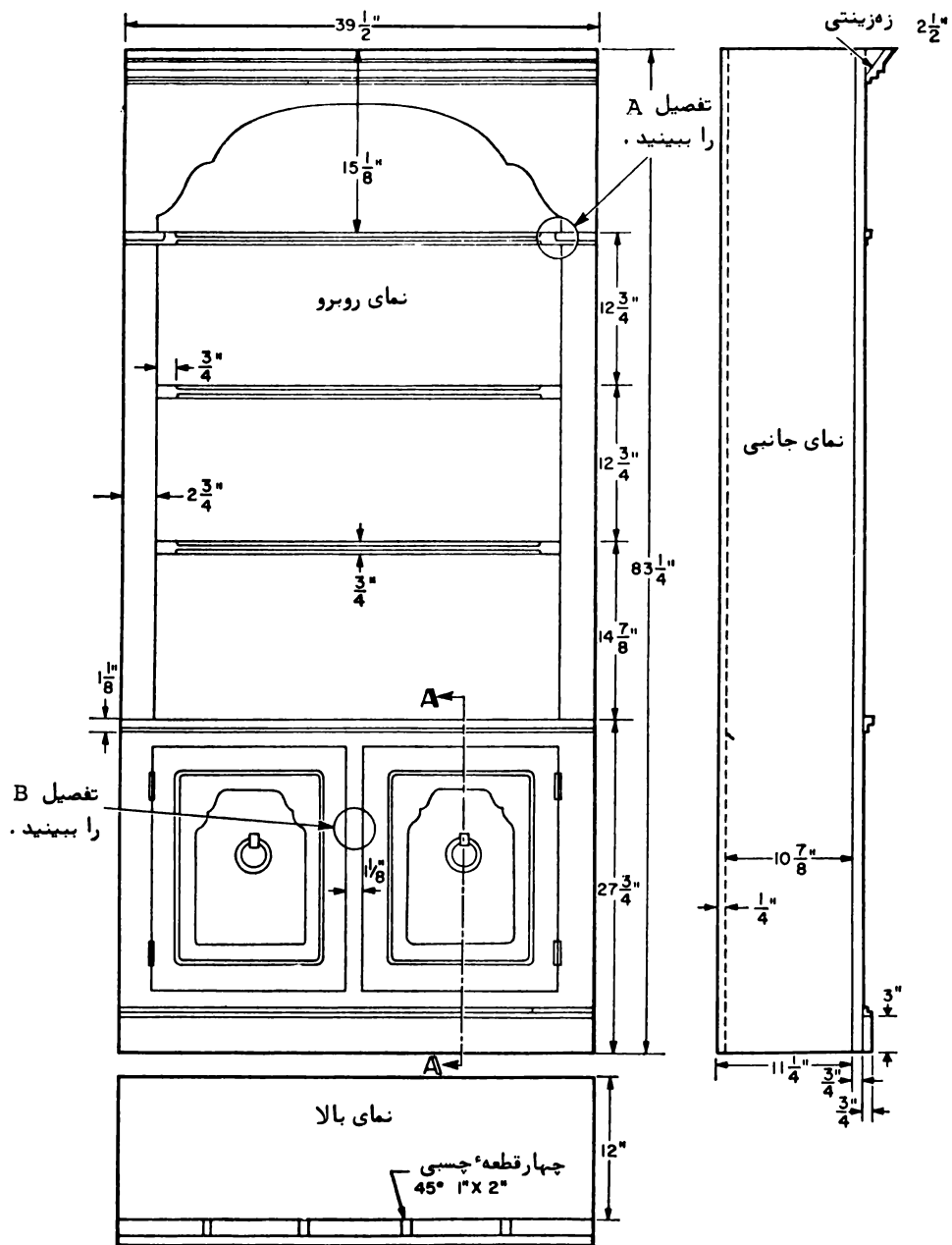

نمای روبرو و بالا و پائین طرح



شکل ۱ - همانطوریکه در شکل نشان داده شده متصل کردن قطعات بسیار ساده است فقط باید از میخهای گالوانیزه استفاده کنید ده کار شل نشود .

شکل ۲ - گیره‌ها را برای نگهداری قطعات عرضی در حین جفت کردن کلیه قطعات استفاده کنید .

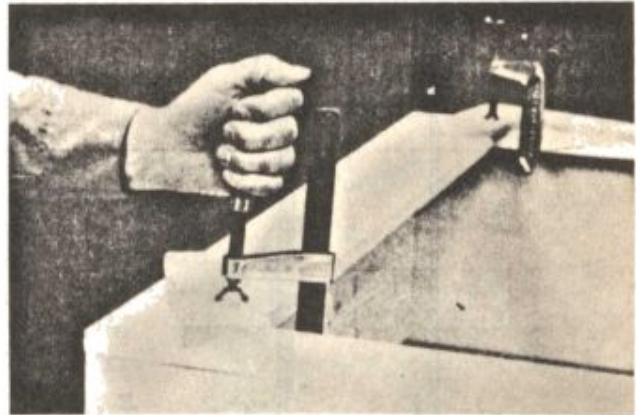

شکل ۳ - بطوریکه در شکل مشاهده میشود لبه‌های اضافی را میتوان از سرهم کردن قطعات آماده به ابعاد ۱۲×۱۲ اینچ ساخت .

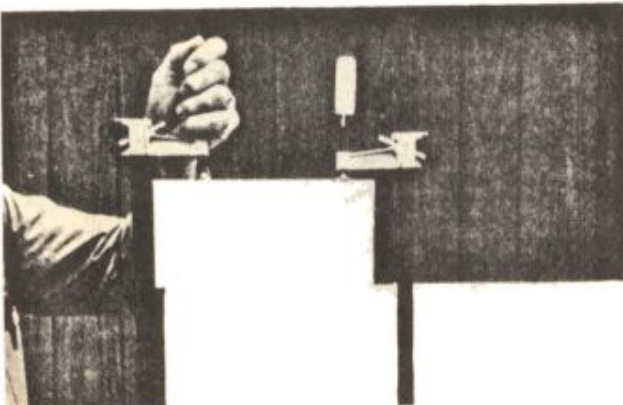



شکل ۴ - طرح برجسته روی درها را میتوان با چسباندن یک قطعه بریده شده روی یک تخته به ضخامت $\frac{1}{4}$ اینچ بدست آورد.

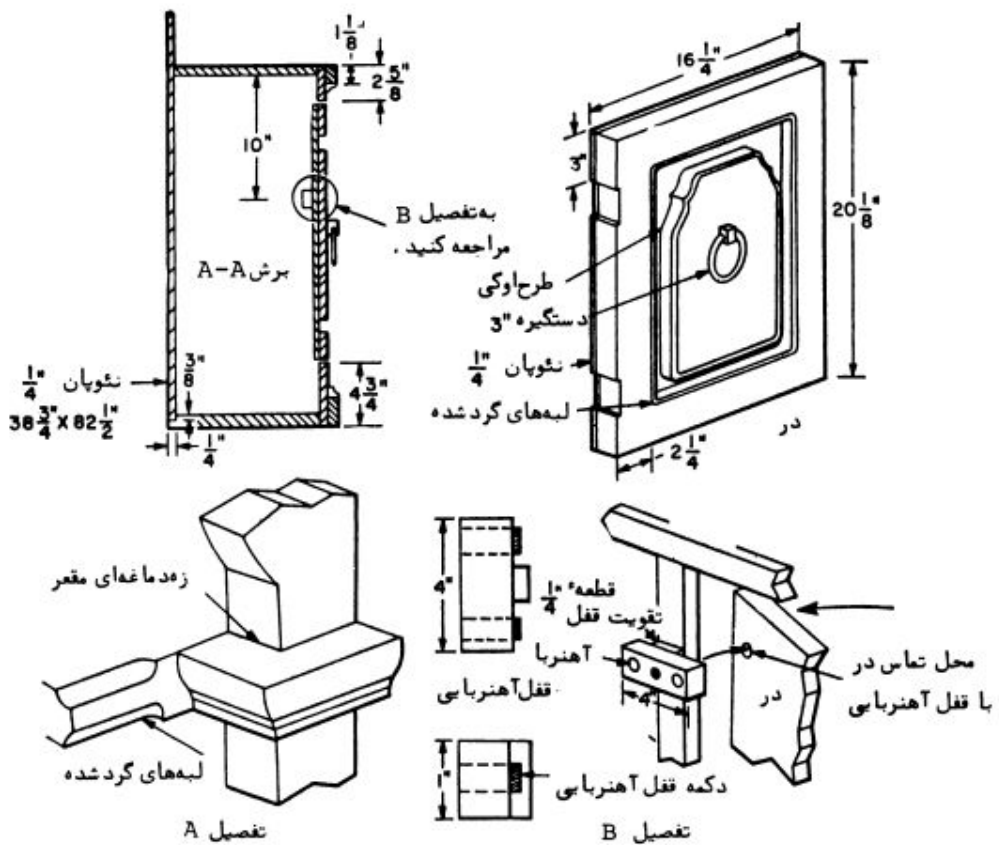

تفصیل در و قفل آهنربایی

کابینت با آینه



این کابینت زیبای آینه‌دار دکوری را فقط با استفاده از یک اره رومیزی می‌توانید بسازید .
 طرح‌های جالب روی کار را با استفاده از رزهای زینتی به اندازه مختلف بدست آورده‌اند .



شکل ۱ - تخته زیرین سطح بالایی میز به فاصله ضخامت قطعه پشت کابینت به قطعه رویی میز میخ میشود.

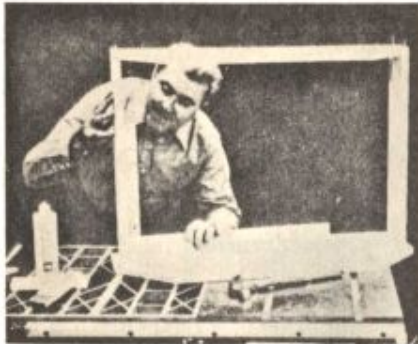

شکل ۲ - دقت کنید که گوشه‌ها همگی قائمه بوده و چهارچوب بدست آمده دقیقاً مستطیلی شکل باشد. برای اتصال این قطعات از چسب و میخ استفاده کنید.

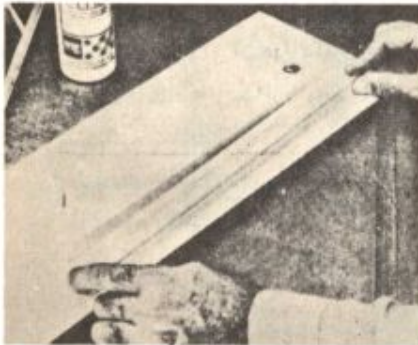

شکل ۳ - زه زینتی درها را در موقع جفت کردن آن به در کابینت دقیقاً اندازه‌گیری کنید تا در موقع نصب اشکالی پیش نیاید.



شکل ۴ - قطعه برجسته را دقیقاً چسب بزنید و در مرکز اسکلت قابهای قطعات کناری بچسبانید.

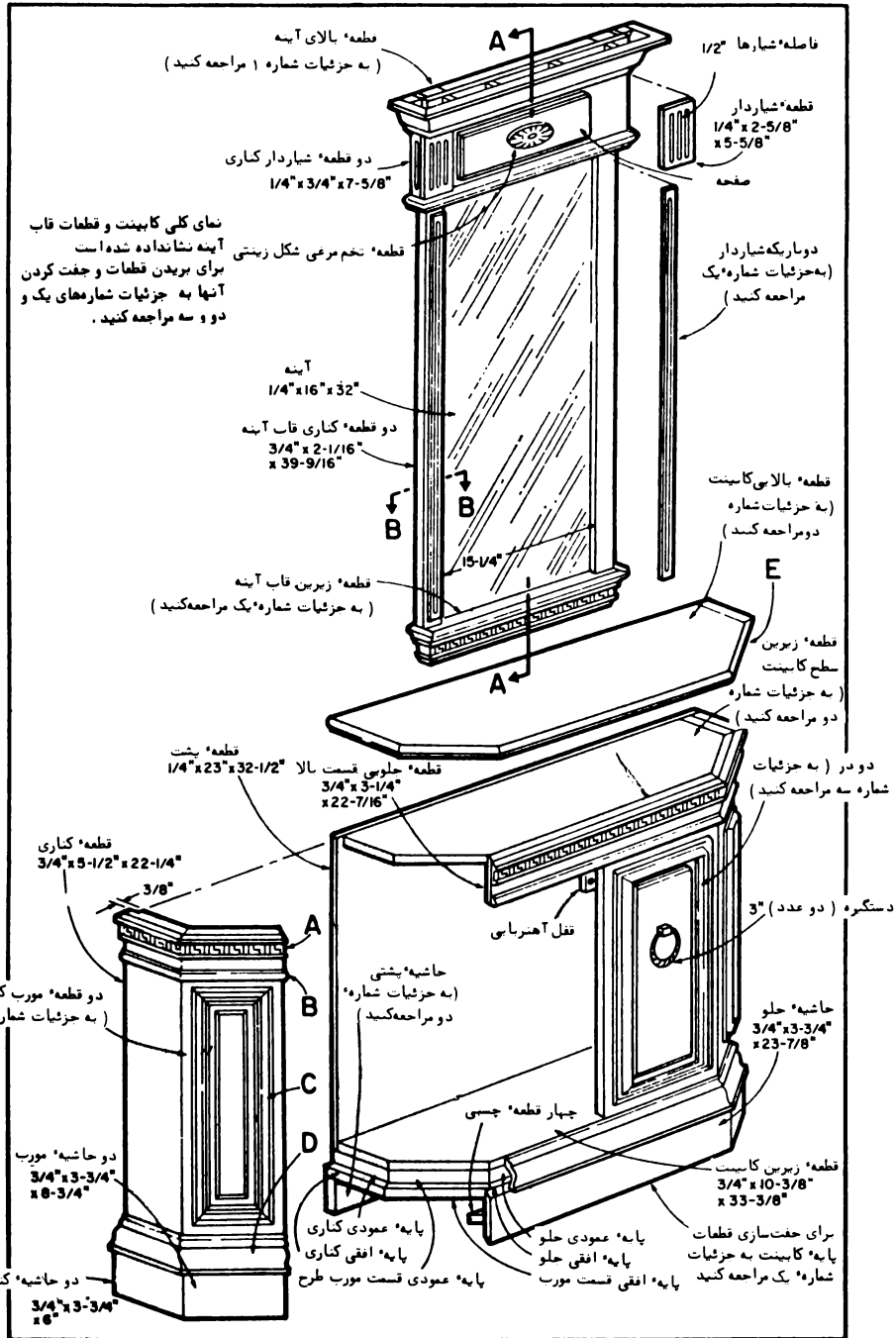

جزئیات کلی طرح

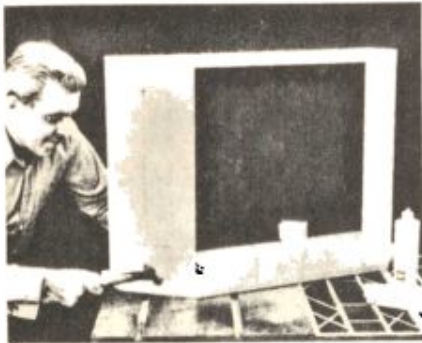

شکل ۵ - میخ کردن قطعات جانبی به اسکلت
طرح باعث استحکام بیشتر آن خواهد
شد . برای اینکار از میخهای بلند
استفاده کنید .

شکل ۶ - چنانچه در شکل پیدا است پایه زیرین
این طرح را میتوانید از قطعات مجزا
مونتاژ کنید بطوریکه کاملاً " یک تکه
بنظر برسد .

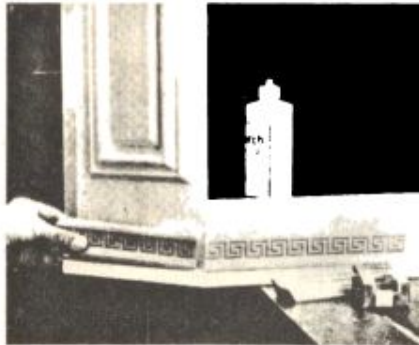
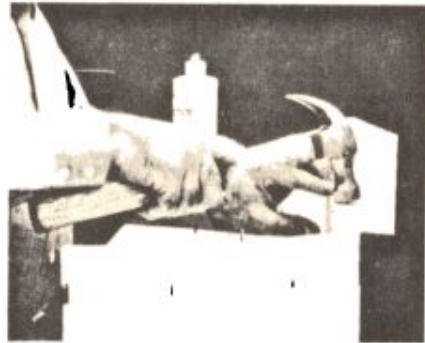

شکل ۷ - کناره‌های پائینی کابینت را میتوانید
با زه‌های زینتی بیوشانید . قبل از
چسباندن زه گوشه‌های آن را با هم
کاملاً " جفت کنید .

شکل ۸ - با باز کردن لولا روی قطعه کناری
کابینت جای دقیق آنرا علامتگذاری
نمائید .



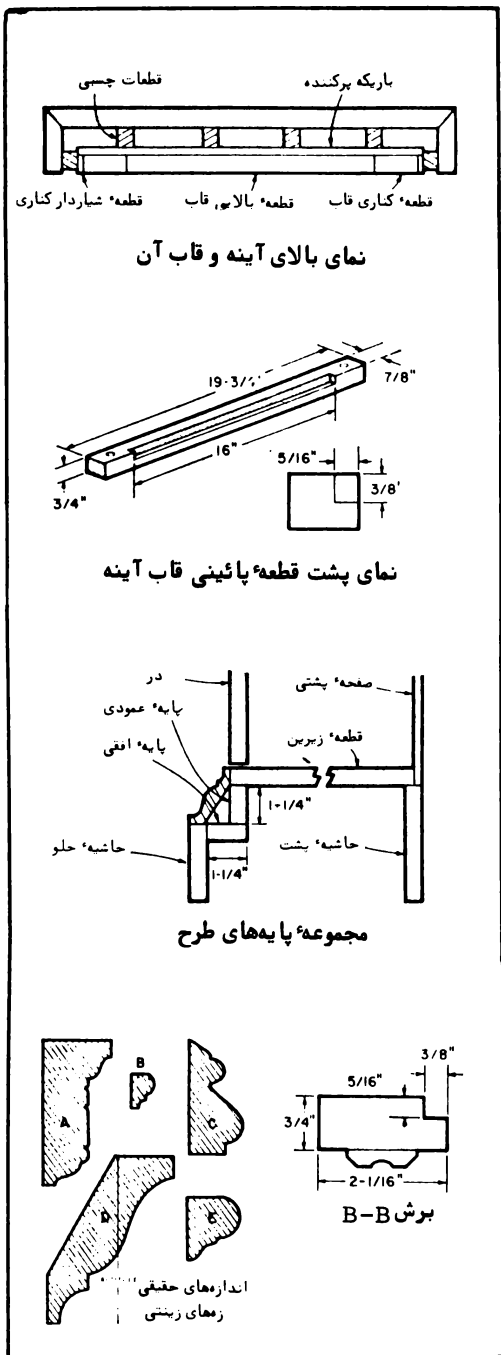

جزئیات شماره یک

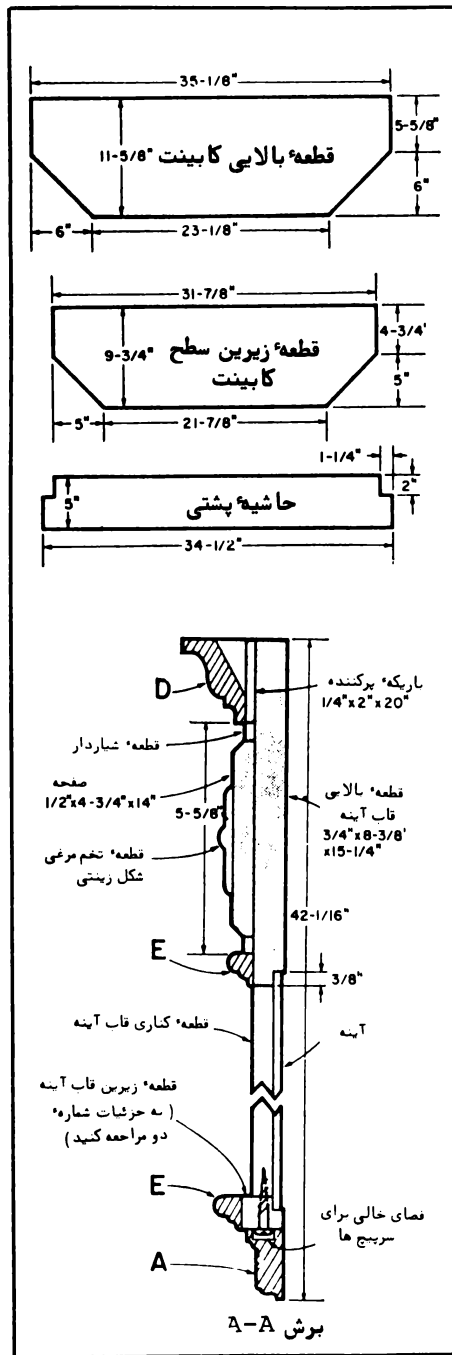

جزئیات شماره دو

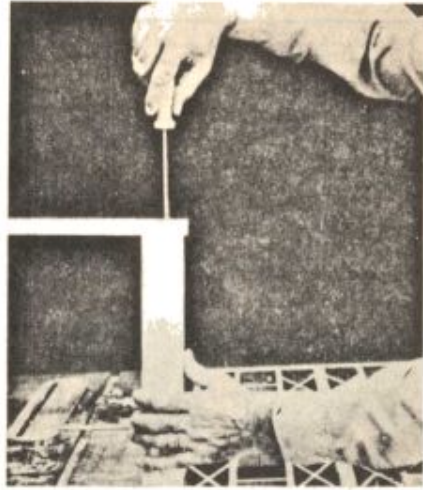

شکل ۹ - با قطعات لایه‌ای، در را در داخل کابینت
میزان کنید تا فاصله آن از بالا و
پائین کابینت مناسب باشد سپس
با لولا آنرا به بدنه پیچ کنید .

شکل ۱۰ - قطعه پایینی قاب آینه را به وسیله
پیچ و چسب و بقیه اتصالات را با
میخ محکم کنید .

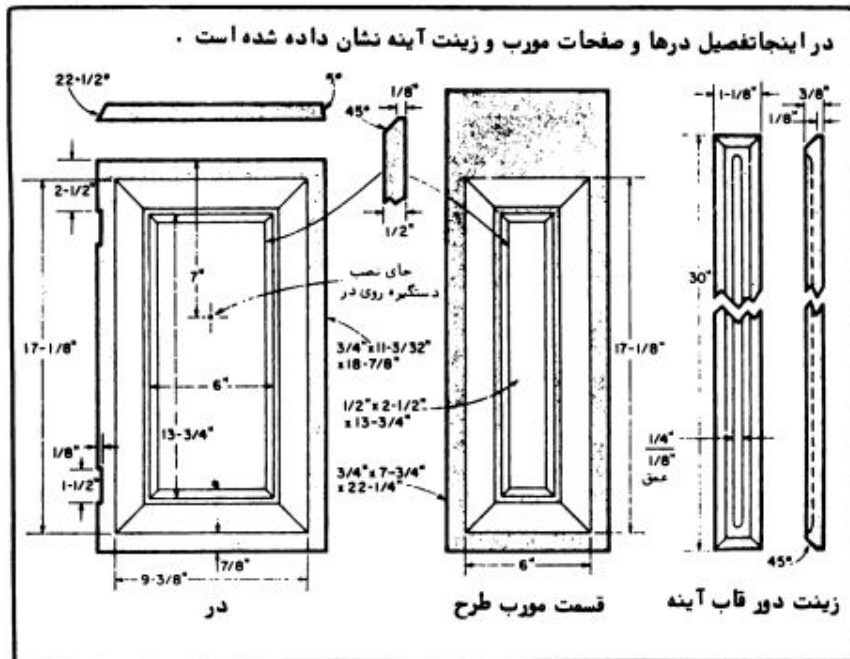

بوفه برای گوشه اتاق پذیرایی

این بوفه زینتی جالب بسیار زیبا بوده و محل خوبی برای نگهداری اشیاء عتیقه و قدیمی است از قفسه های زیرین این طرح که براحتی قابل ساختن است می توانید برای نگهداری اشیاء اضافی و غرت و پرت منزل استفاده نمایید.

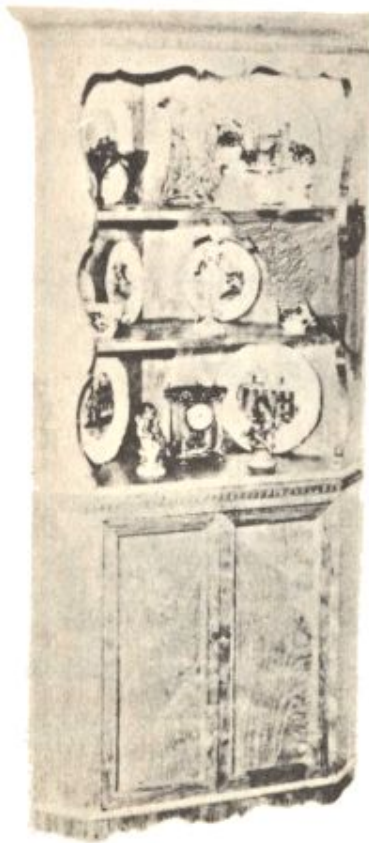



شکل ۱ - سطح داخلی قطعات را قبل از اتصال صاف کرده و کناره‌های بیرونی قطعات را روکش کنید .

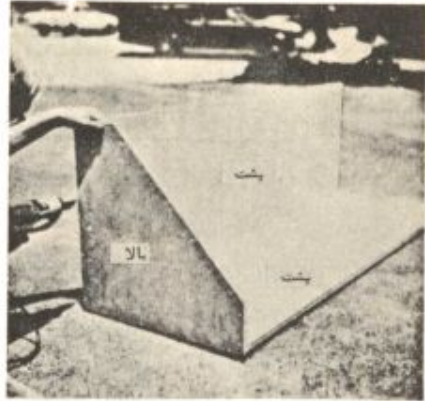

شکل ۲ - برای متصل کردن قطعات بوسیله چسب و میخ از قسمت پشت شروع کنید و سپس قسمت بالای بوفه راه وسیله پیچ به قطعات پشتی متصل سازید .

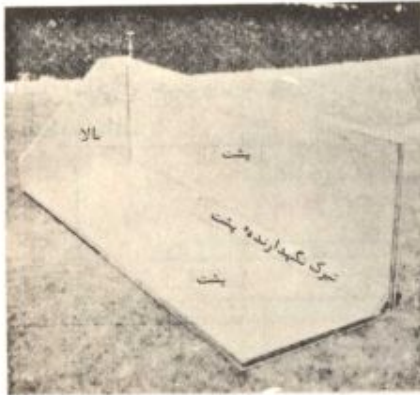

شکل ۳ - پس از تکمیل اتصال قطعات پشتی و بالانتیرک نگهدارنده را از قسمت داخل با چسب و پیچ چوب به طرح اضافه کنید .

شکل ۴ - پس از آن قطعات داخلی و نوارها و قفسه‌ها را نصب کنید. لبه‌های خازجی جلوی بوفه را بوسیله پیچ و بست محکم کنید .

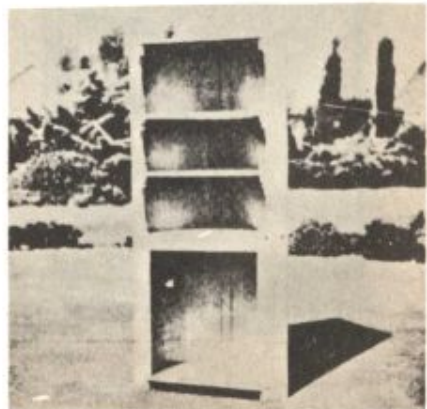

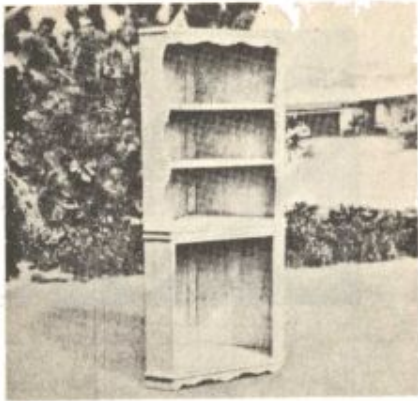

شکل ۵ - حاشیه‌های بالا و پایین و زه‌های زیرینی را در بالا و پایین و وسط بوفه سوار کنید .

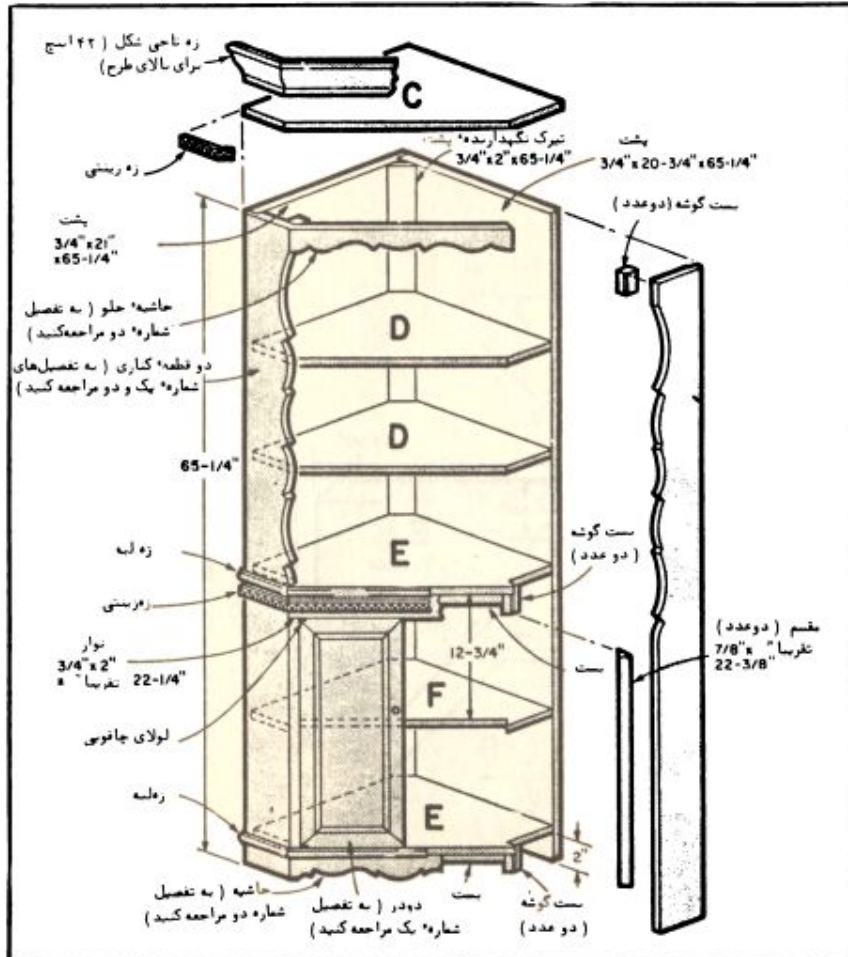

جزئیات طرح بوفه چوبی

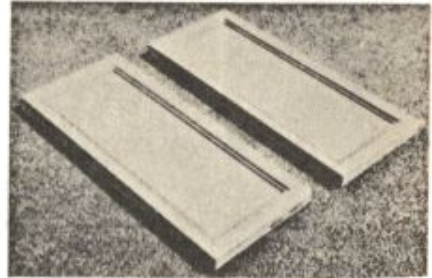
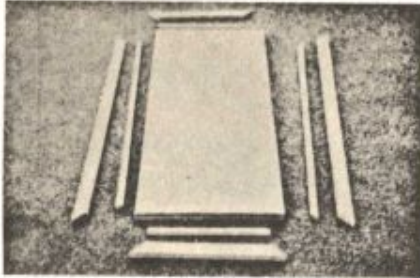

شکل ۶ - زوارهای دور در را بوسیله پیچ‌های یک‌اینچی از قسمت پشت و زه زینتی را بوسیله چسب به در بوفه چسبانید.

شکل ۷ - در شکل درهای تکمیل شده بوفه را مشاهده مینمائید که بعداً "به‌وسیله" لولای چاقویی به بدنه بوفه متصل خواهند شد.

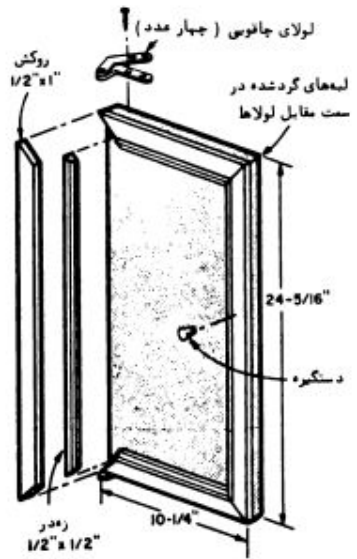
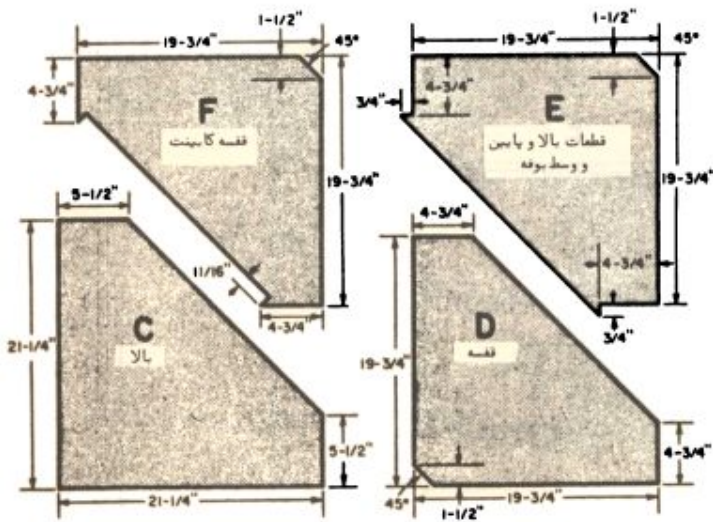

جزئیات درها

جزئیات قفسه‌ها و طبقات بوفه

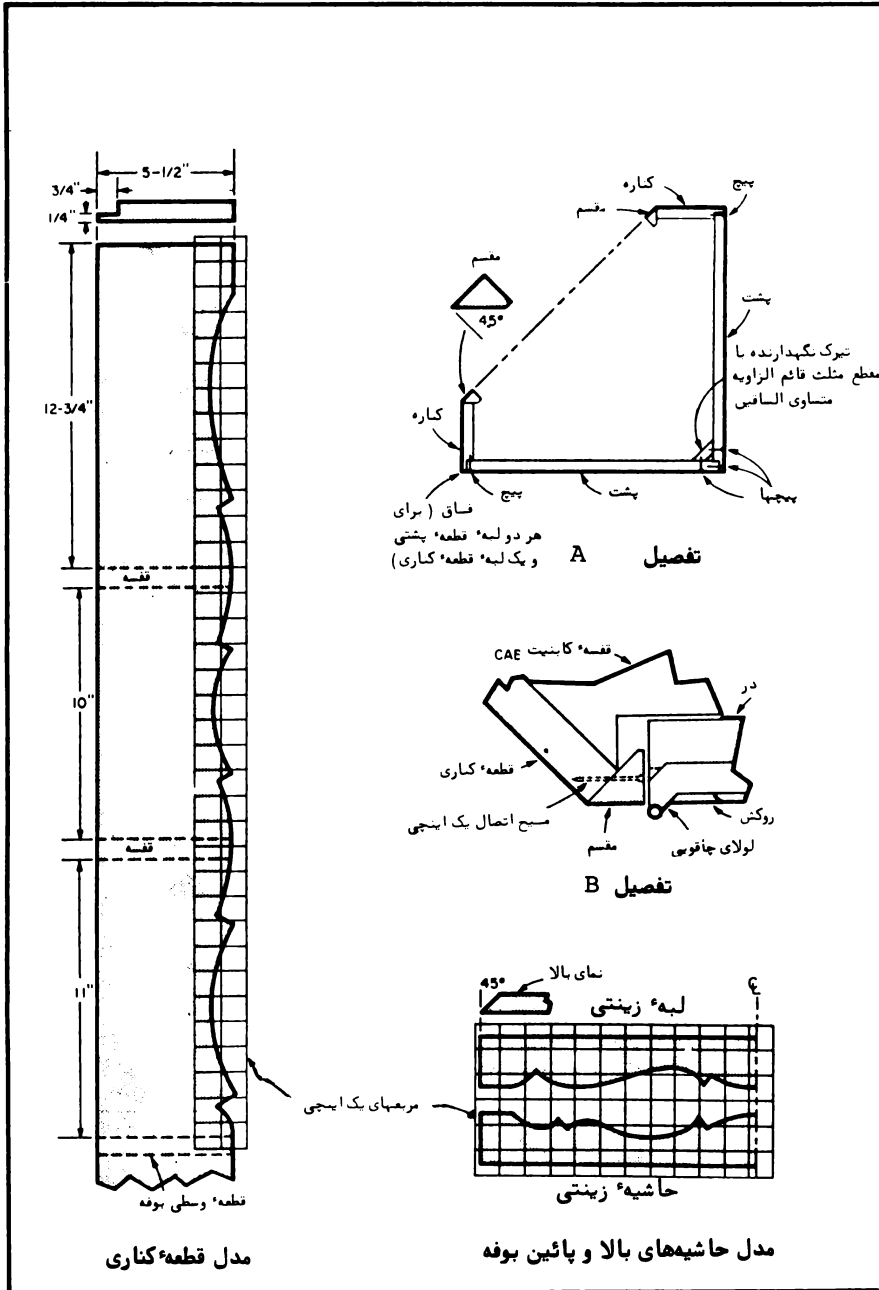

تفصیل شماره دو

دکور فانتزی



این طرح زیبا و فانتزی را که بشکل
یک دستشویی طراحی شده می‌توانید
با هزینه بسیار ناچیزی ساخته و در
هر جای اتاق که مناسب بود قرار
دهید.

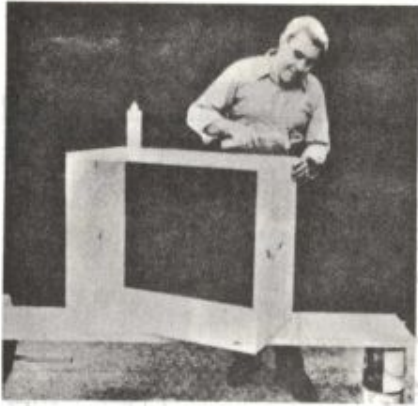

شکل ۱ - چهارچوب کابینت را از تختهای به عرض ۱۸ اینچ بریده و قطعات آنرا با چسب و میخ بهم متصل سازید .

شکل ۲ - اسکلت قسمت جلوی کابینت را بدقت سر هم کرده و برای استحکام بیشتر آن از میخهای چوبی استفاده نمائید .

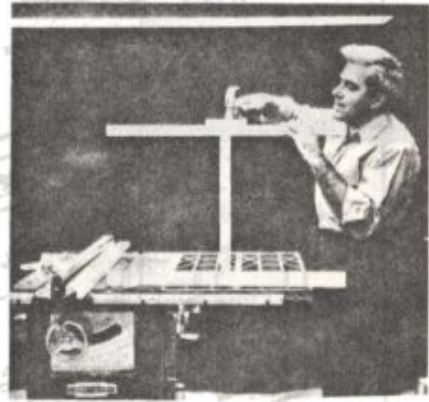

شکل ۳ - برای اتصال قطعات اسکلت قسمت جلوی کابینت از چکش و یک تکه چوب بنحوی که در شکل نشان داده شده استفاده کنید .

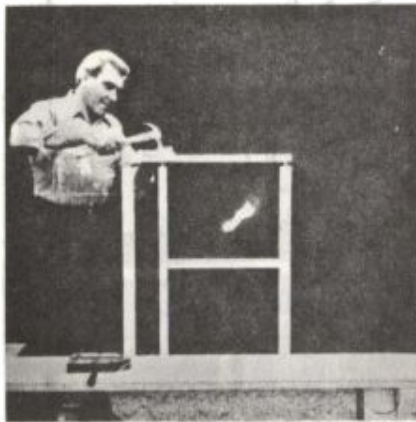

شکل ۴ - پایه های کابینت را به پهلوهای کابینت متصل کرده و فضای مناسبی برای نصب چرخکها منظور کنید .

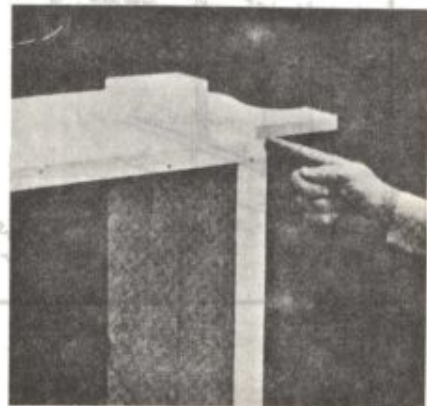

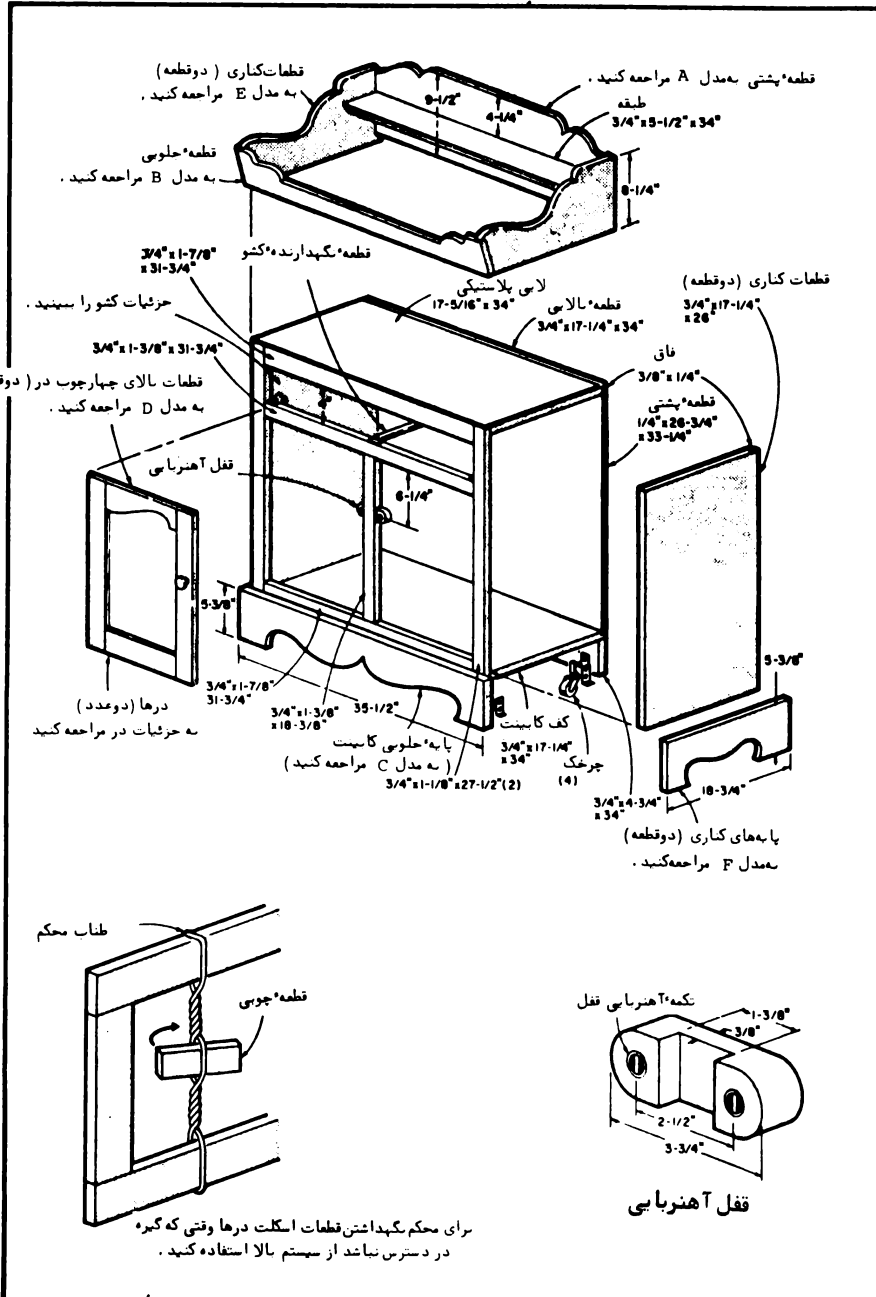

حزبیت کلی طرح و قفل آهنربایی آن

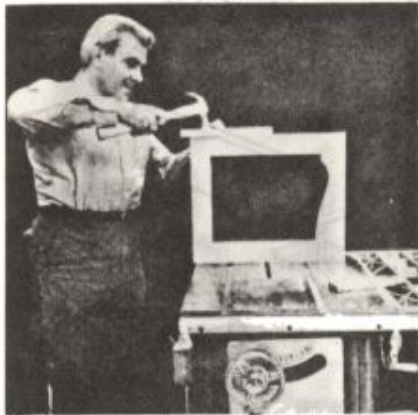

شکل ۵ - برای اتصال قطعات درهای طرح نیز از نری استفاده کنید، طرح بالای در باید قبل از اتصال بریده شود.

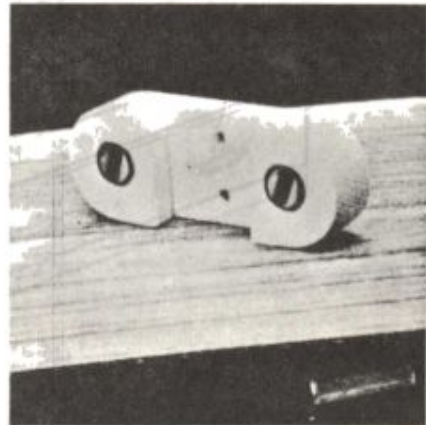

شکل ۶ - قطعات آهنربا را در سوراخهای قطعه نشان داده شده در شکل جای داده و آنرا به قطعه عمودی اسکلت جلوی طرح پیچ کنید.

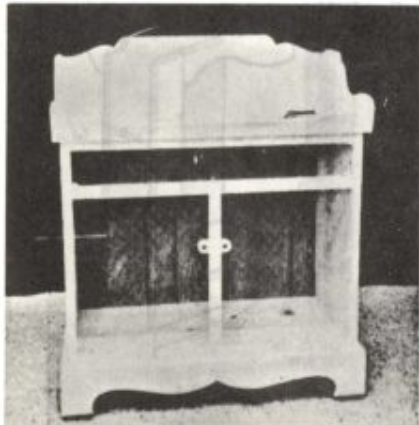

شکل ۷ - نمای کلی طرح بدون درها و چرخکها. برای قسمت پشت طرح از تخته‌های اضافی به ضخامت $\frac{1}{4}$ اینچ استفاده شده است.

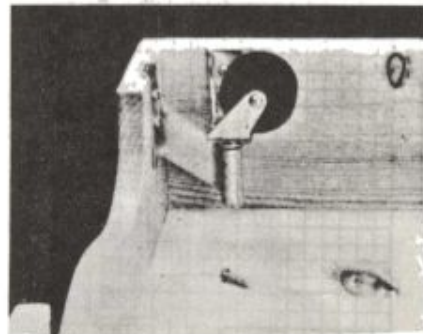

شکل ۸ - چرخکهای نصب شده به گوشه پایه های طرح باعث استحکام بیشتر آن شده و حرکت دادن آنرا ممکن میسازد.

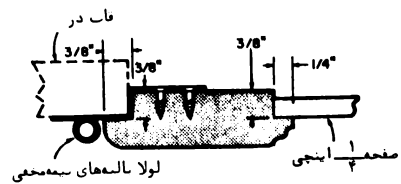
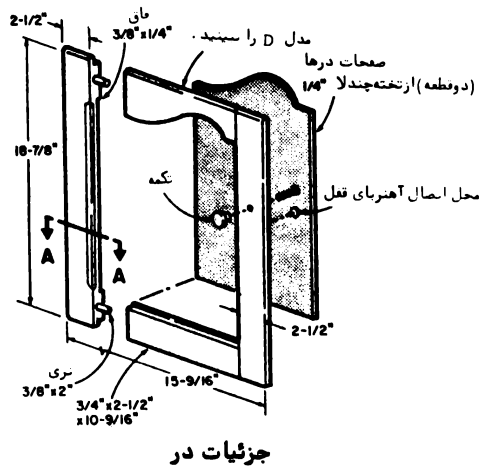
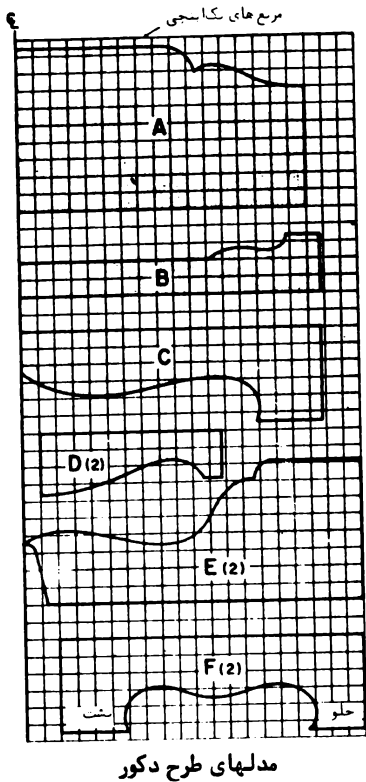
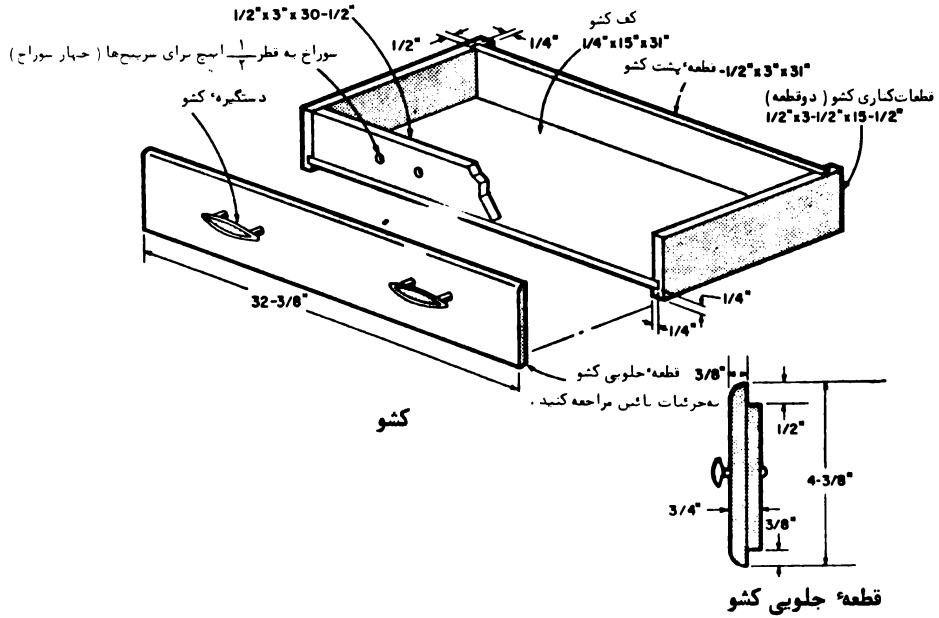

جزئیات کشو و درها و مدل‌های طرح دکور

میز تحریر برای گوشه اتاق



و فضای زیادی از آپارتمان بیجا
اتاق کار را اشغال نخواهد کرد .
مجموعه طرح از چهار قطعه تشکیل
شده و هزینه ساخت آن بسیار اندک
است .

ساختن این طرح میز تحریر برای اتاق
کارخانگی شما بسیار ساده تر از آنست
که در وهله اول به نظر میرسد . این
طرح بخصوص برای آپارتمانهای
کوچک و محدود بسیار مناسب است

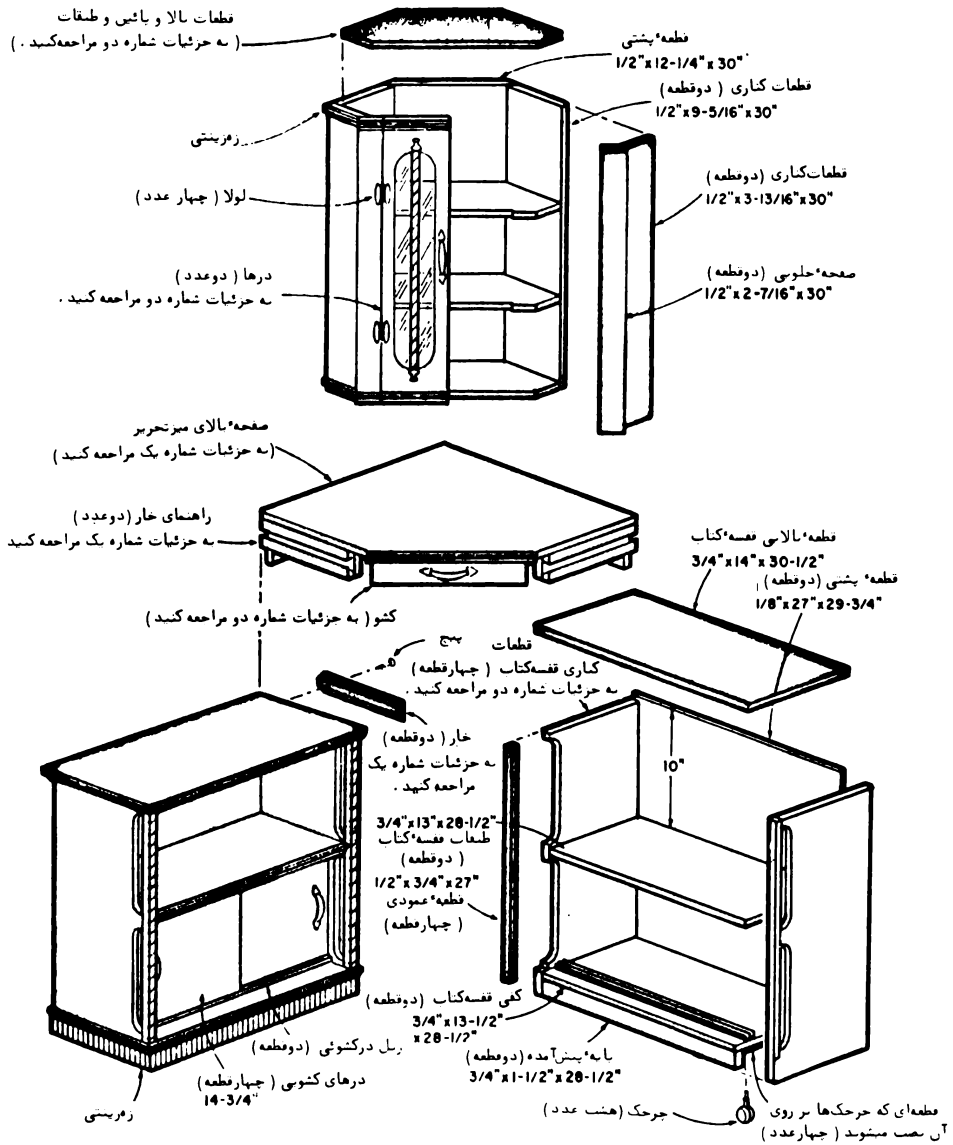

نمای گسترده کلیه قطعات طرح میز تحریر



شکل ۱ - در اینجا مجموعه قطعات A و B کناری و قطعه پشت و بالا و پایین طرح نشان داده شده است.

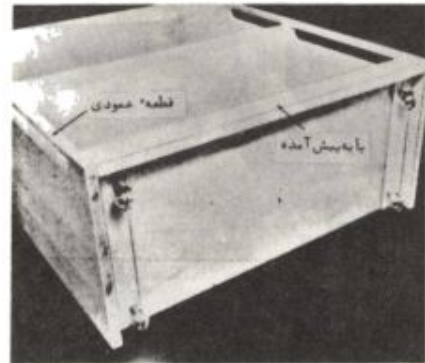

شکل ۲ - قسمت زیر قفسه کتاب پس از نصب چرخکها و پایه پیش آمده و قطعات عمودی نشان داده شده است. برای نصب چرخکها از یک قطعه نخته چندلا به ضخامت $\frac{1}{4}$ اینچ استفاده شده است.



شکل ۳ - قفسه کتاب و میز تحریر طرح به وسیله راهنماها به یکدیگر متصل میشوند. در اینجا قطعات تشکیل دهنده این سیستم و طرز اتصال آنها نشان داده شده است.



شکل ۴ - قسمت زیر میز تحریر با راهنماهای نصب شده نشان داده شده است. بالای میز تحریر و راهنماها برای نصب کشوی میز تعبیه شده و مانع پشت نیز در شکل دیده میشود.



شکل ۵ - مجموعه سرهم شده قطعات کشوی میز تحریر از دید قسمت راست بالای آن نشان داده شده است . به قطعه لغزنده قسمت بالای خارج کشوتوجه کنید . این قطعه با چسب و میخ های کوچک نصب شده است .

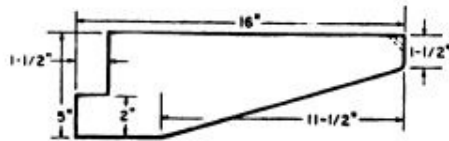

حائل میز تحریر (دوقطعه) از تخته چندلا به ضخامت $\frac{3}{4}$ اینچ

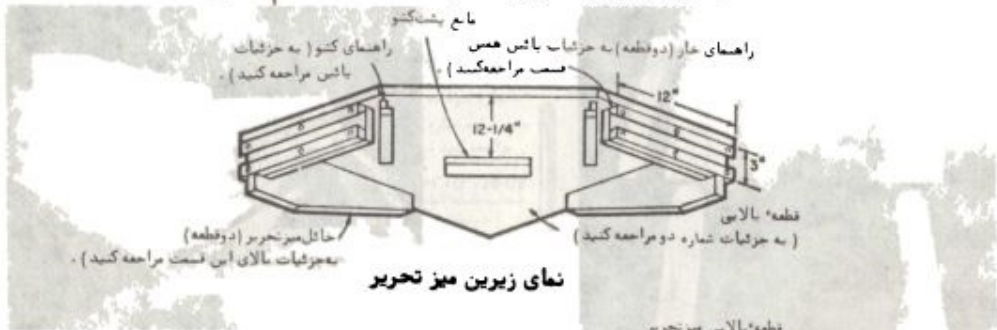

نمای زیرین میز تحریر

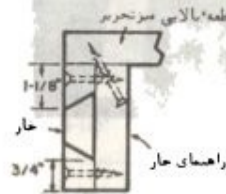
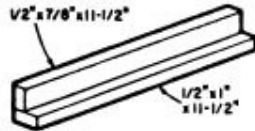

راهنمای خار و خار (هر کدام دو عدد) راهنمای کشو (دوقطعه) از تخته چندلای $\frac{3}{4}$ اینچی

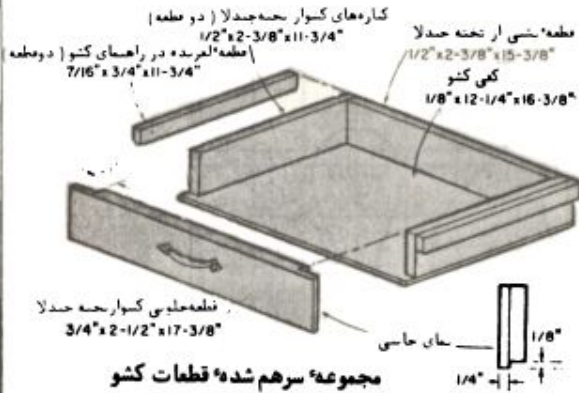

بالا: قطعه جلویی کتو را میتوانید از اتصال چسب و میخی یک قطعه تخته چندلای $\frac{1}{4}$ اینچی به یک صفحه $\frac{1}{4}$ اینچی بدست آورید.
 پائین: باریکه مرکزی درهای طرح باید دقیقاً با دو قطعه تخته چندلای $\frac{1}{4}$ اینچی تراز شود.

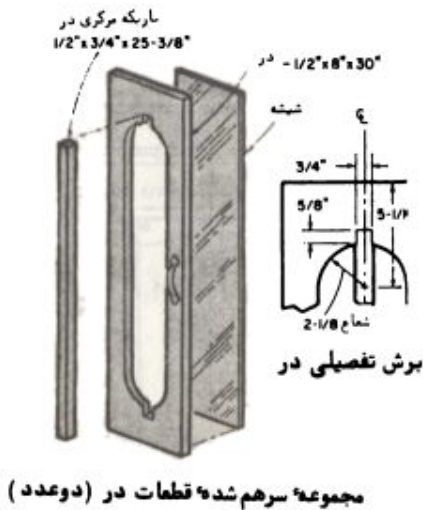

جزئیات شماره دو

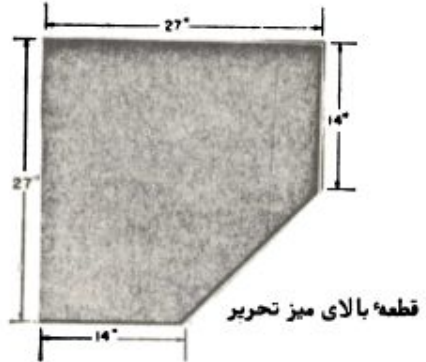
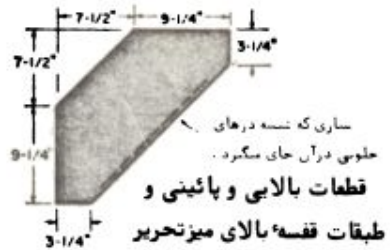

بالا: نمایی از قطعات بالایی و پائینی و طبقات وسطی قفسه بالای میز تحریر و سطح میز تحریر که تعداد طبقات آنرا به دلخواه میتوانید کم و زیاد کنید.

پائین: قطعات کناری قفسه های کتاب را از تخته چند لای $\frac{3}{4}$ اینچی بسازید.

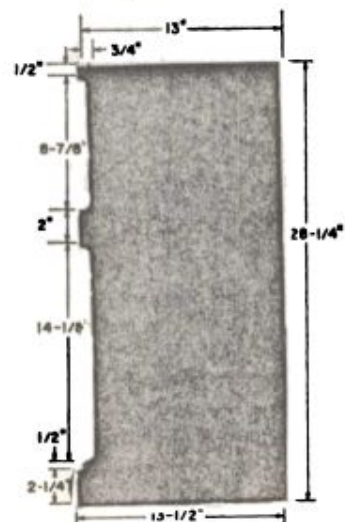

میز تحریر



این میز تحریر کشودار که ساختن آن بسیار ساده است برای تزئین اتاق کار شما بسیار مناسب است. این میز علاوه بر سادگی دارای نمای بسیار زیبایی است که بنظر میرسد ساخت آن بسیار مشکل است ولی درحقیقت با استفاده از اندازه‌هایی که در جزئیات طرح تهیه شده براحتی می‌توانید آنرا بسازید.

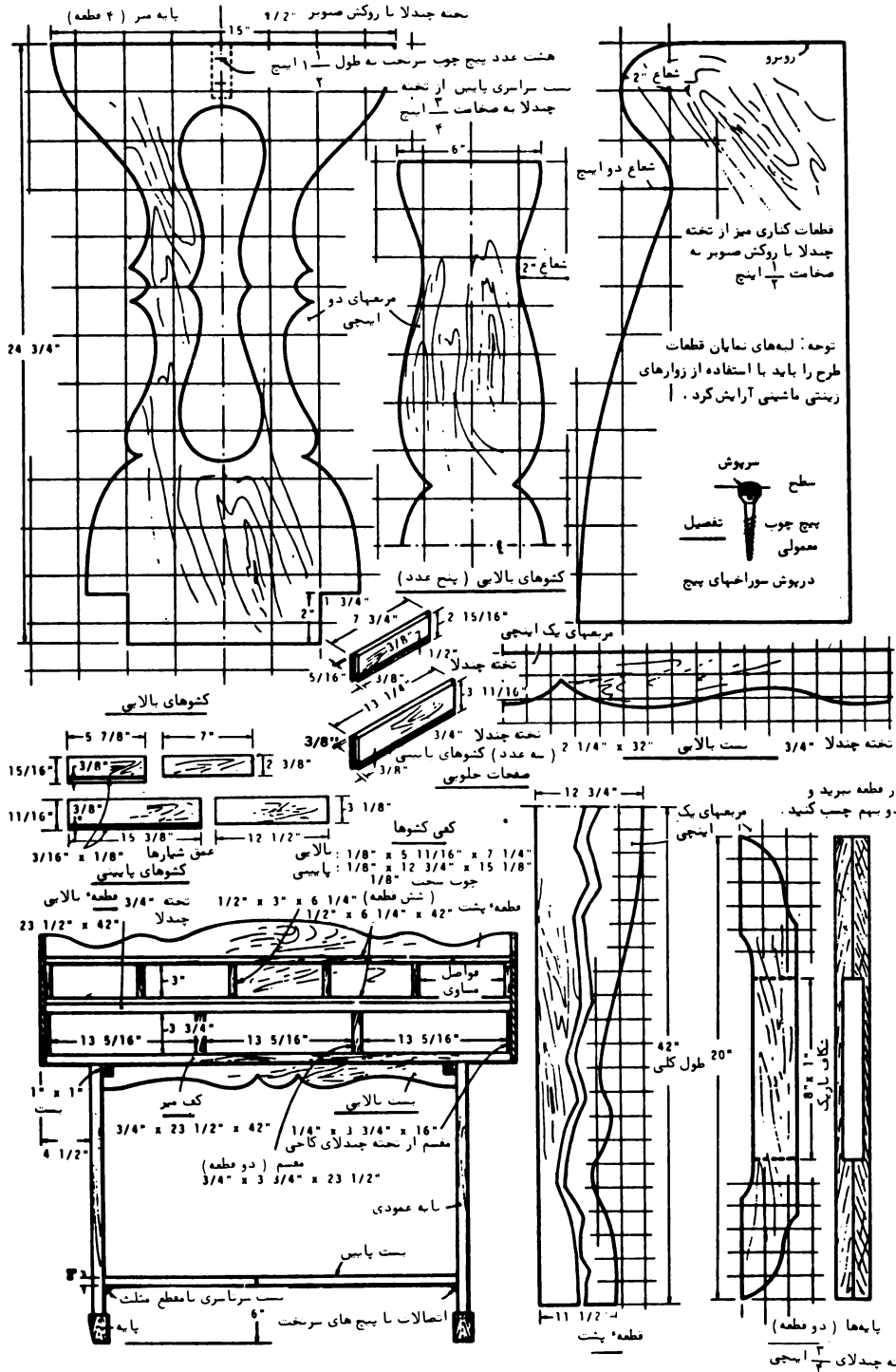

جزئیات و ابعاد مختلف میز تحریر

دو ساعت قدیمی پایه‌دار

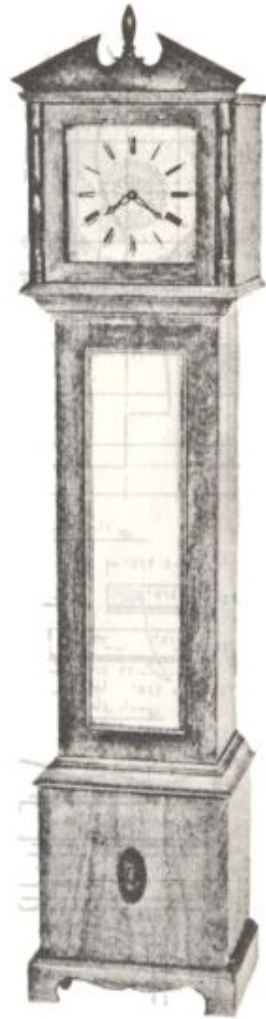
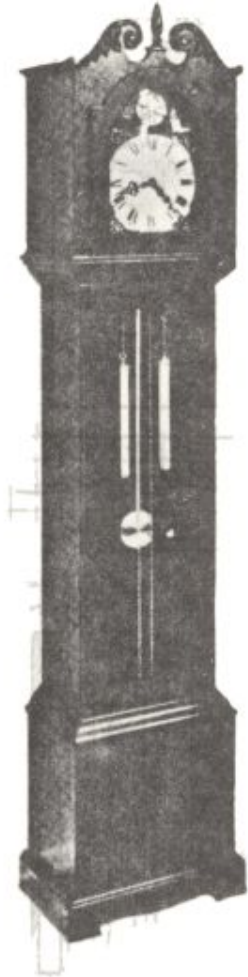

ساختن هیچیک از این دو ساعت قدیمی از دیگری مشکلتر نیست فقط در یکی از آنها یک بلندگوی سیستمهای صوتی تعبیه شده و در دیگری نه. در صورت تمایل با توجه به اوقات بیکاری خود یکی از ایندو را انتخاب نمائید.

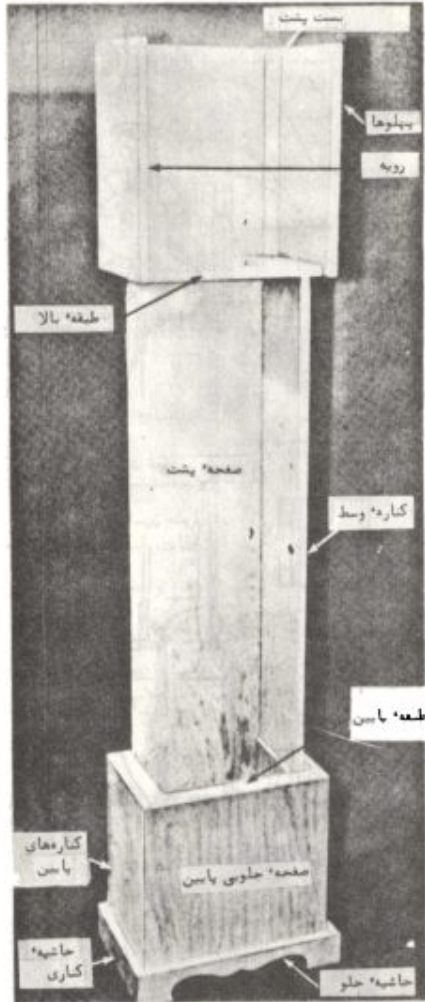

شکل ۱ - چگونگی اتصال قطعات مختلفه طرح در شکل نشان داده شده است.

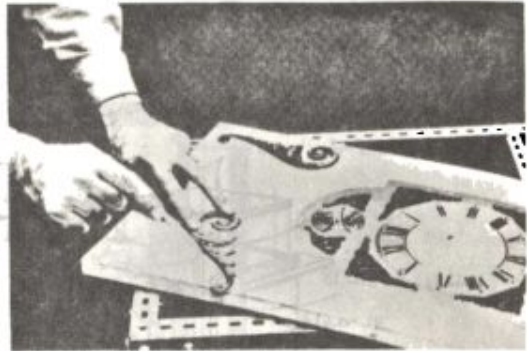

شکل ۲ - جای قرار گرفتن کنده‌کاریها را بر روی صفحه جلویی طبقه بالای ساعت علامتگذاری نموده و سپس ببرید.

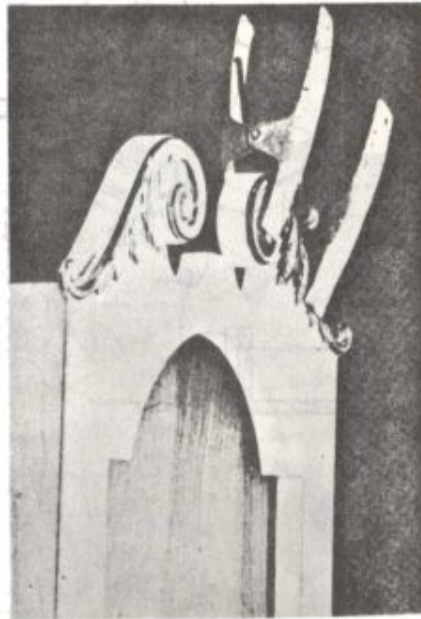

شکل ۳ - برای چسباندن کنده‌کاریها در محل خود قبل از محکم شدن چسب از گیره استفاده نمائید.

ساعت قدیمی پایمدار

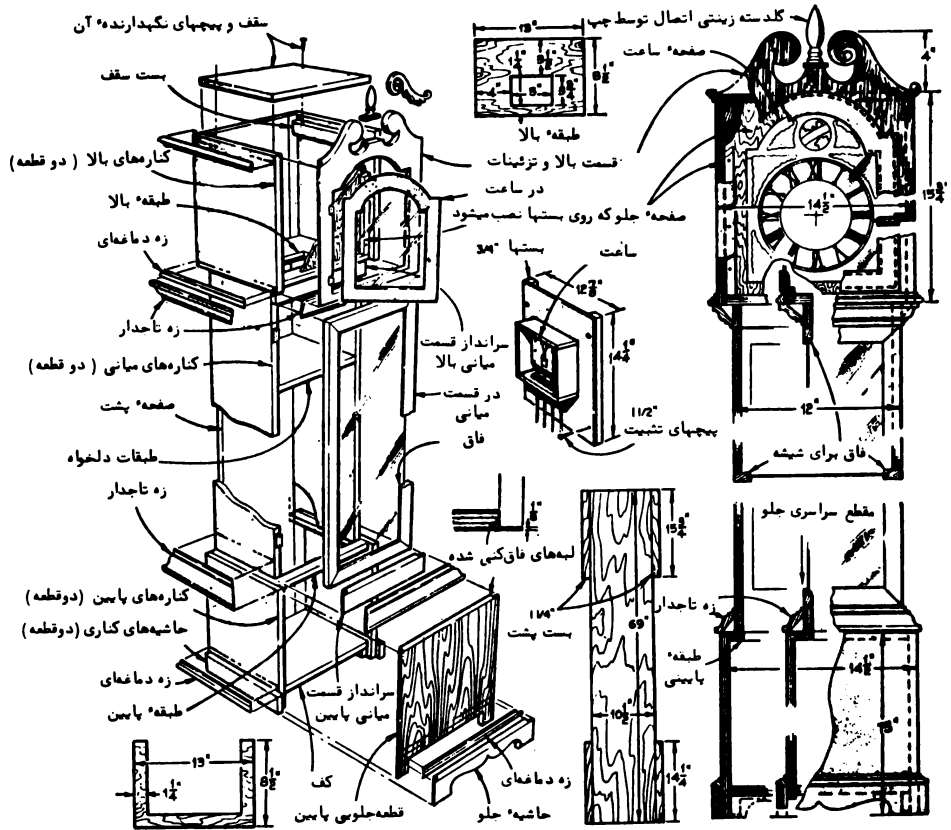

جزئیات طرح ساعت پایمدار



شکل ۱ - ابتدا قطعات قسمت پایه ساعت را جفت کرده و سپس با چسب و میخ قطعات کناری را به صفحه پشت متصل کنید. بریدگی پایینی ساعت برای خروج صدا از قسمت مورب تعبیه شده است.



شکل ۲ - پایه‌ها و حاشیه‌های کناری را قبل از نصب حاشیه جلو به بدنه متصل سازید.

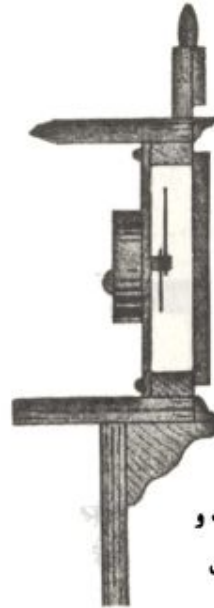

دیاگرام برش ساعت و صفحه مدرج و در آن

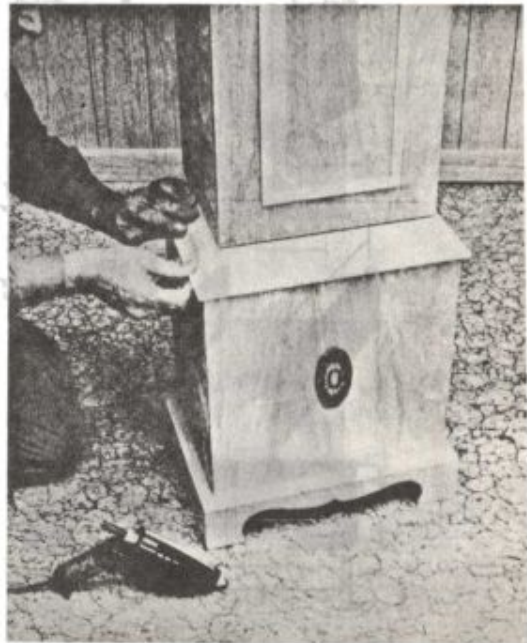

شکل ۳ - ساده‌ترین راه برای نصب زه مقعر استفاده از چسب گرم است که در مدت یکساعت محکم می‌شود.

ساعت قدیمی با بلندگو

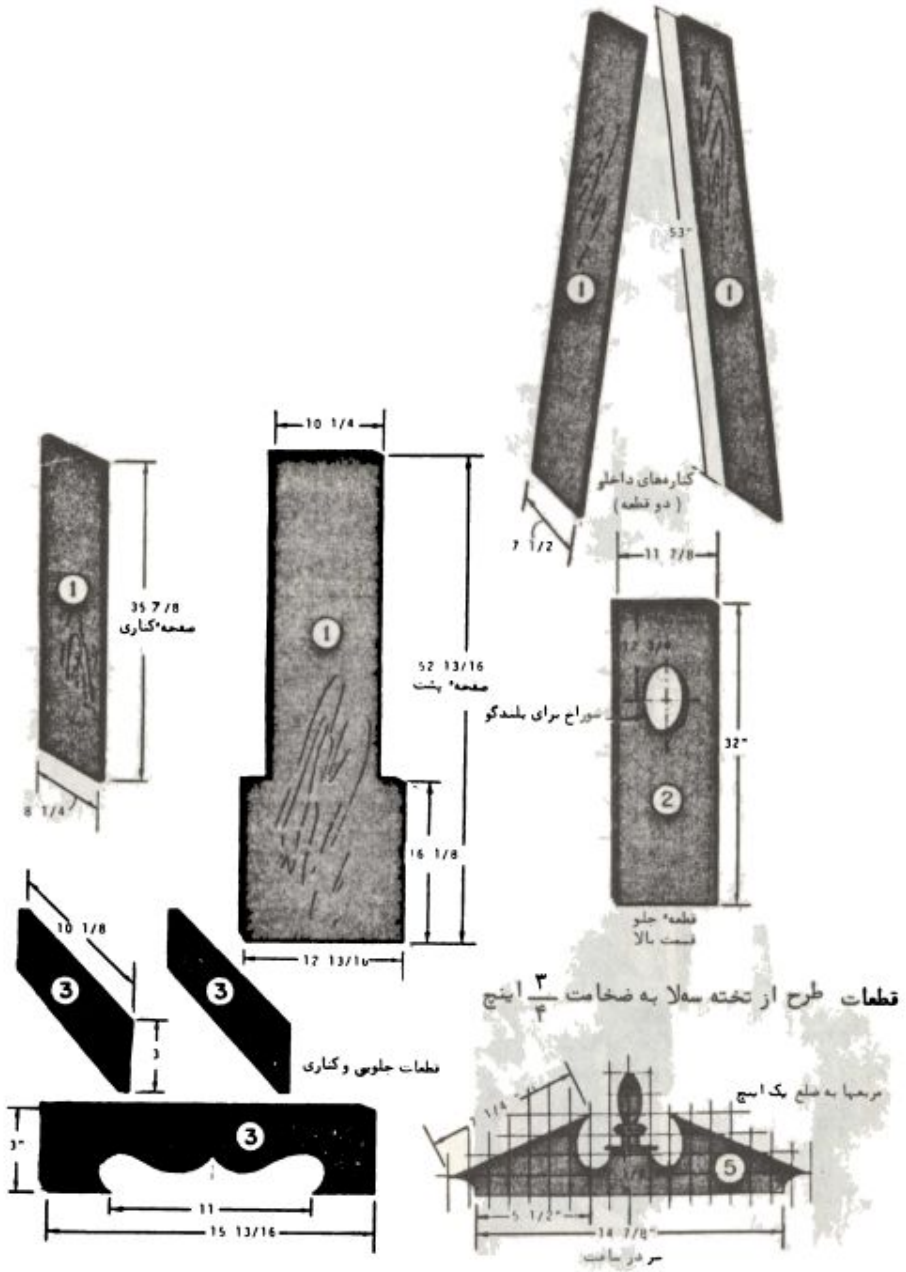

جزئیات شماره یک

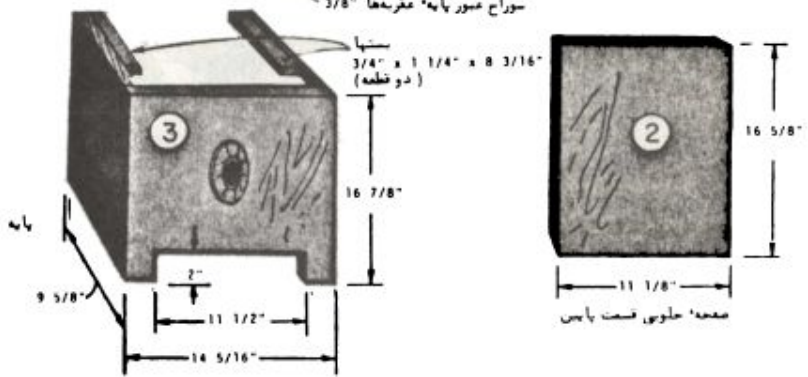
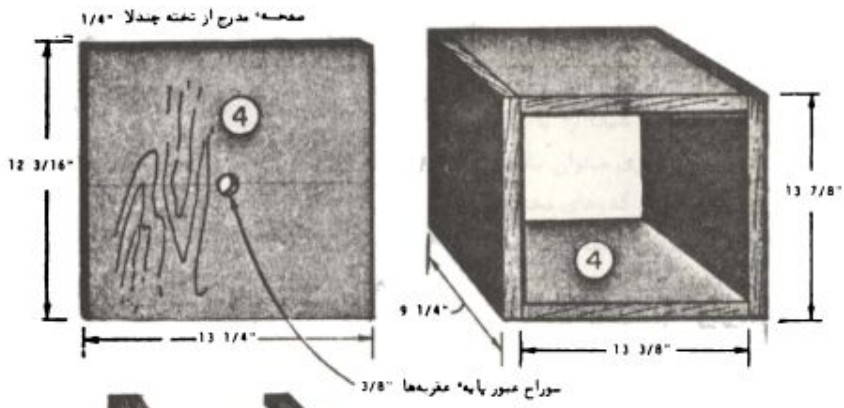
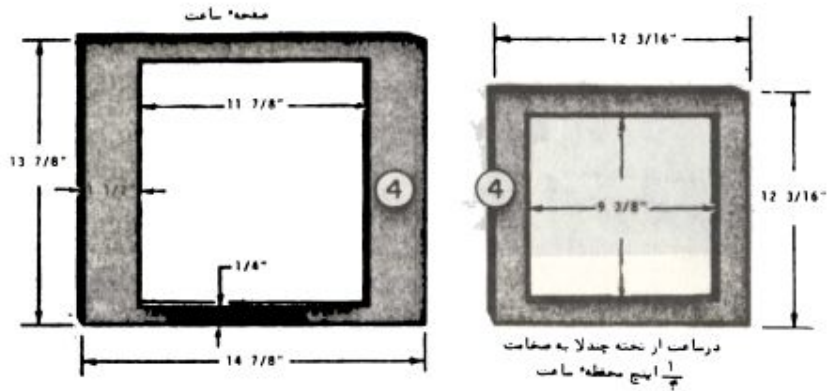

جزئیات شماره دو

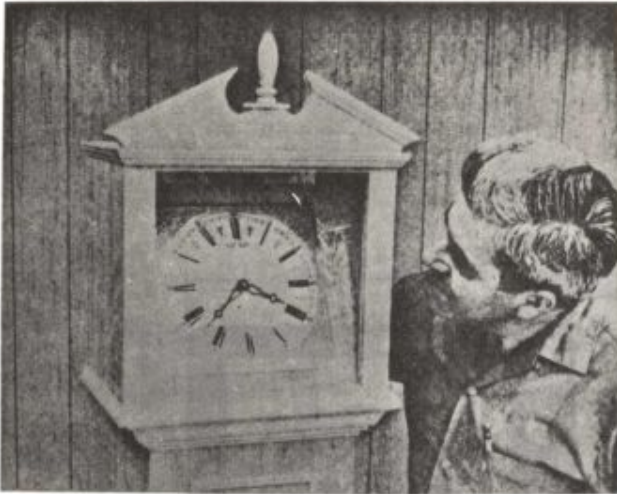

شکل ۴ - عقربه‌ها را روی صفحه مدرج سوار کرده و صفحه را از قسمت عقب در جای خود قرار دهید.

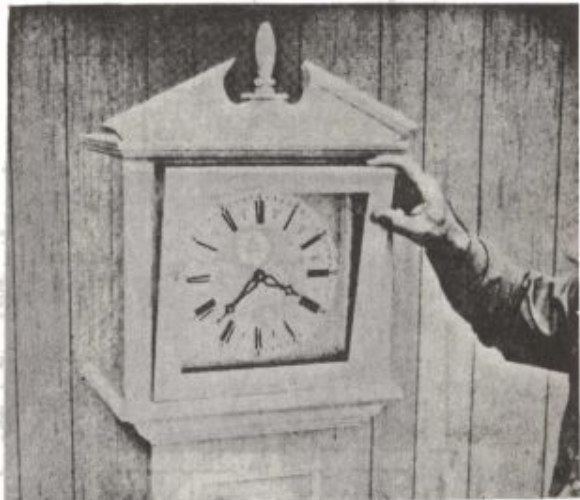

شکل‌های ۵ و ۶ - قسمت‌های طراحی شده آماده و گلدسته زینتی را روی طرح کامل شده بچسبانید.

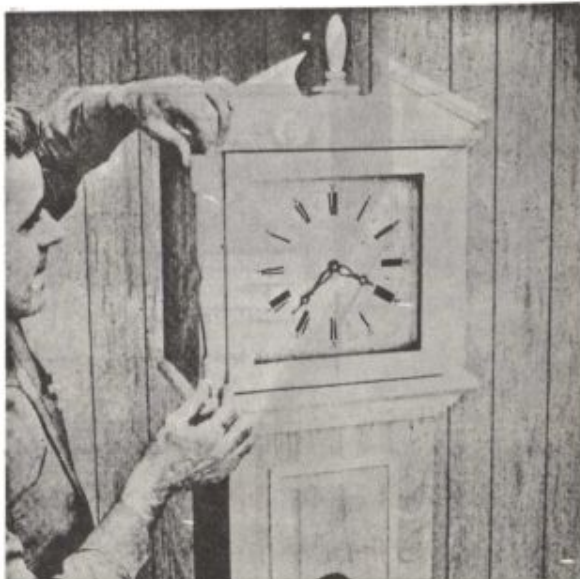

صندوق قدیمی



این صندوق قدیمی جادار و شیک را با مواد
ارزانقیمت و با هزینه ناچیزی میتوان ساخته
و پرداخته کرد. از قفسه‌ها و کشوهای مختلف
این طرح میتوانید برای جادادن لباسها و کفش
و کیف و غیره استفاده نمائید.

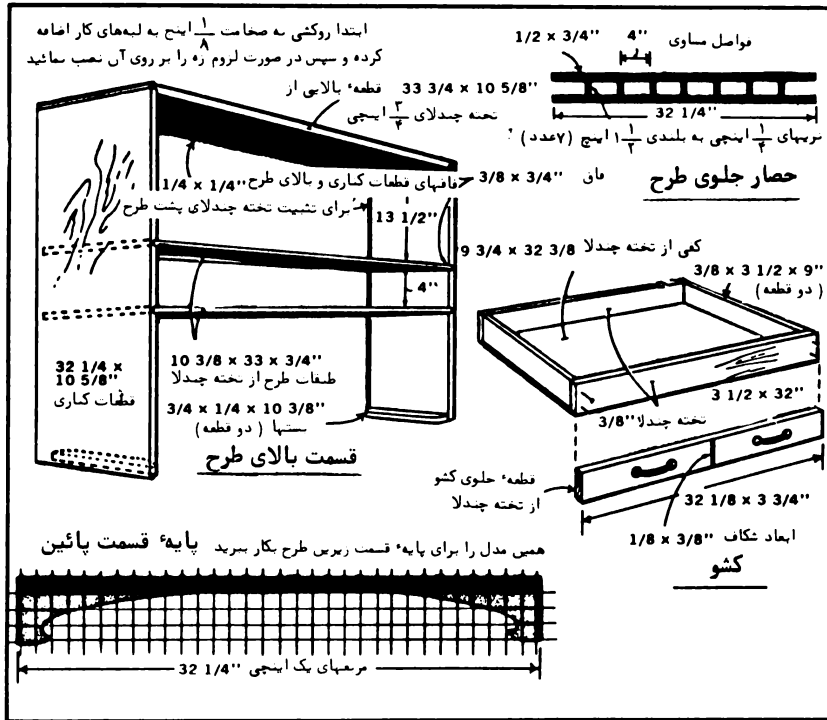

تفصیل شماره یک

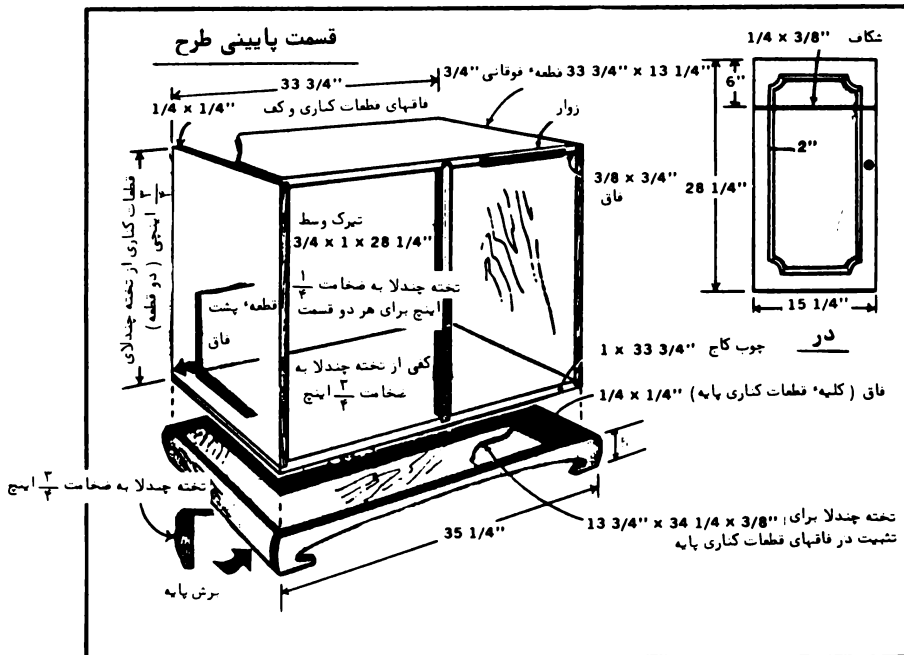

تفصیل شماره دو

تختخواب سایبان دار

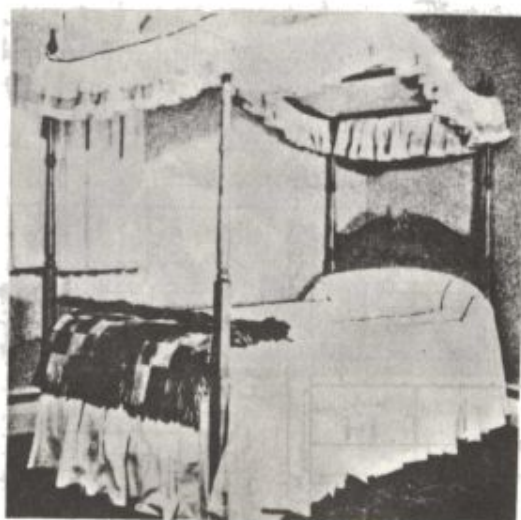

این تختخواب زیبای رویایی را با سایبان و بدون سایبان براحتی ساخته و بوسیله آن به اتاق خواب خود زیبایی خاصی ببخشید. مدل این طرح طوری است که هیچوقت کهنه نخواهد شد.

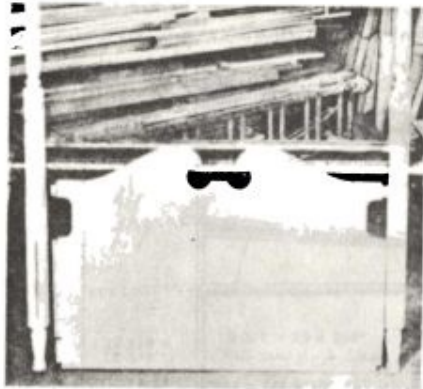

شکل ۱ - نمای کلی تخته‌مالای تخت و تیرک‌ها قبل از تعبیه مادگی در تیرک‌ها نشان داده شده است. به شماره‌ها توجه کنید.

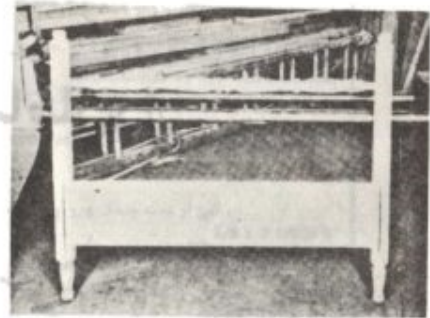

شکل ۲ - تخته پایین تخت قبل از نصب قسمت‌های بالایی تیرک‌ها در شکل دیده می‌شود. نرده‌ها در دو قسمت تهیه و نصب می‌شوند.

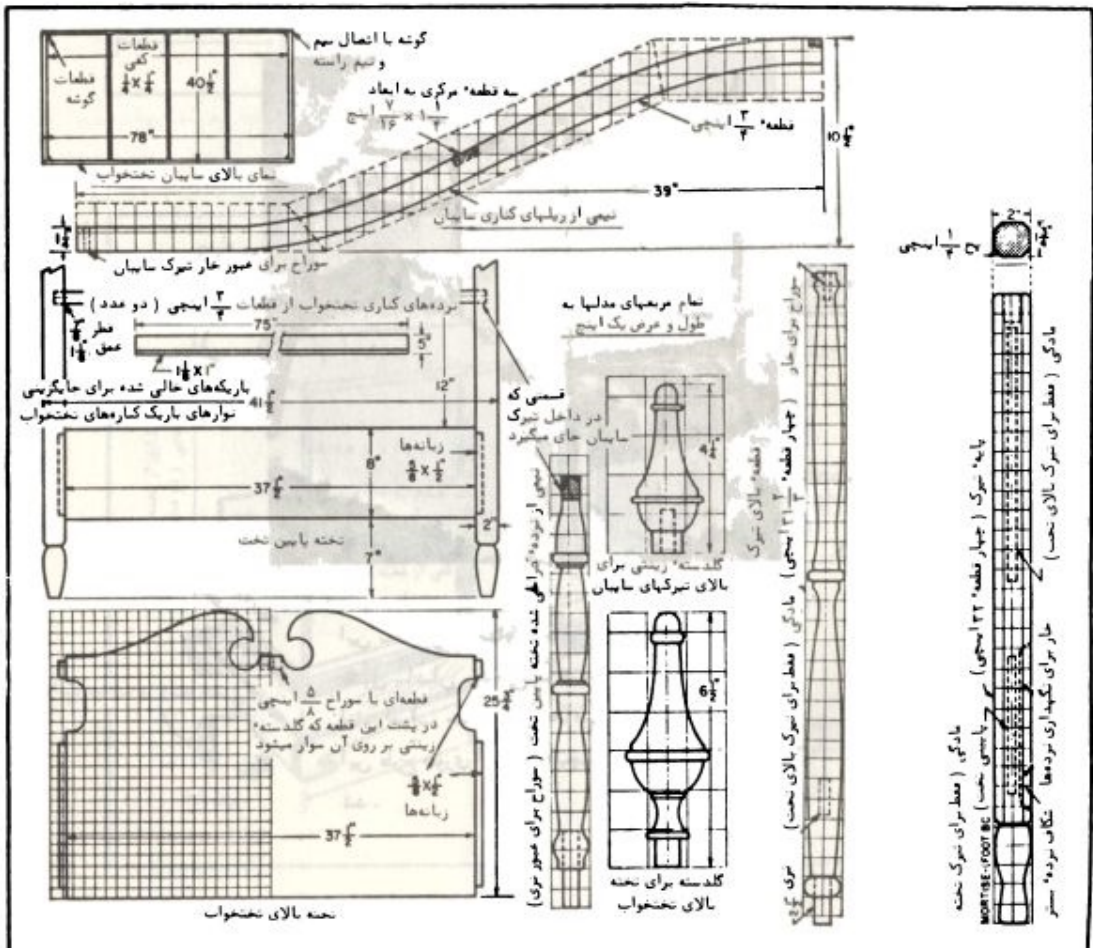

نمای گسترده‌ای از کلیه قطعات طرح

محل خوراك پرنده

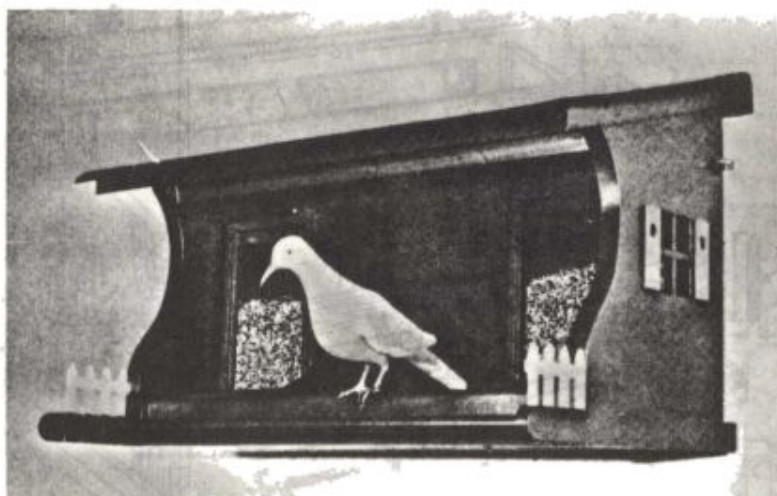

این محل خوراک پرنده را که بشکل زیبایی ساخته شده است میتواند به تعداد یک یا دو عدد در باغچه یا حیاط خود نصب کنید . این طرح خیلی ارزان بوده و بسیار ساده ساخته میشود .

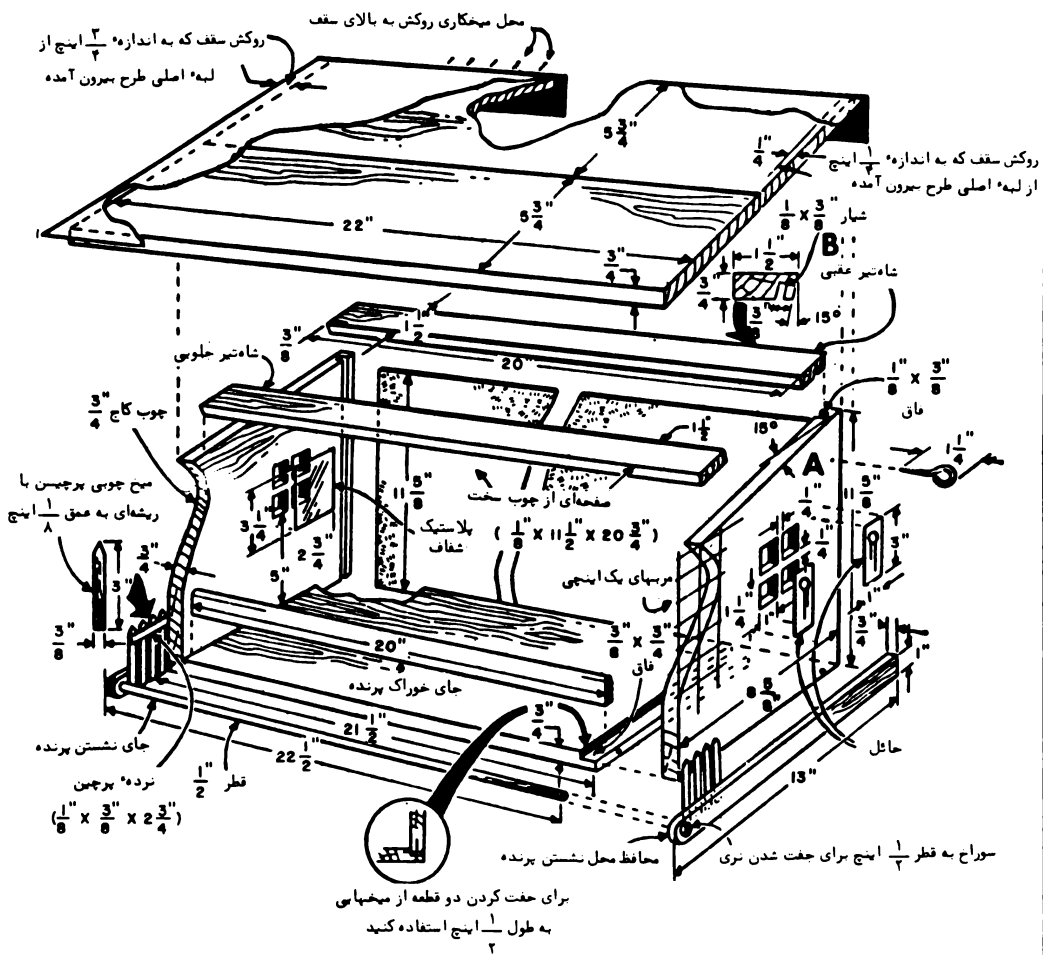

جزئیات کلی طرح

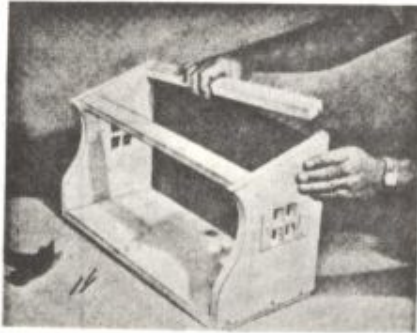

شکل ۱ - شاه تیر عقب را که لبه‌های آن گرد شده طوری نصب کنید که صفحه عقبی طرح در شمار آن جای گیرد.



شکل ۳ - هر انبار دانه میتواند به اندازه یک کیلوگرم دانه را در خود جای دهد. ورقه فلزی برای هدایت دانه بسمت میخها به شکل شیبدار تعبیه شده است.

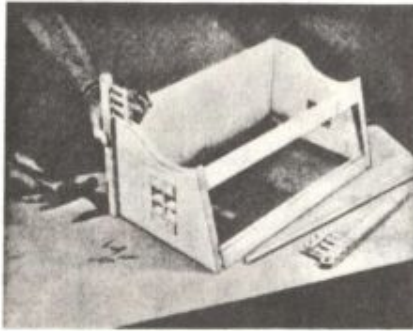

شکل ۲ - پرچین را به قسمت داخلی قطعه محافظ جای نشستن پرنده میخ کوبی کرده و سپس این مجموعه را به قسمت بیرونی اتاقک اصلی متصل کنید.

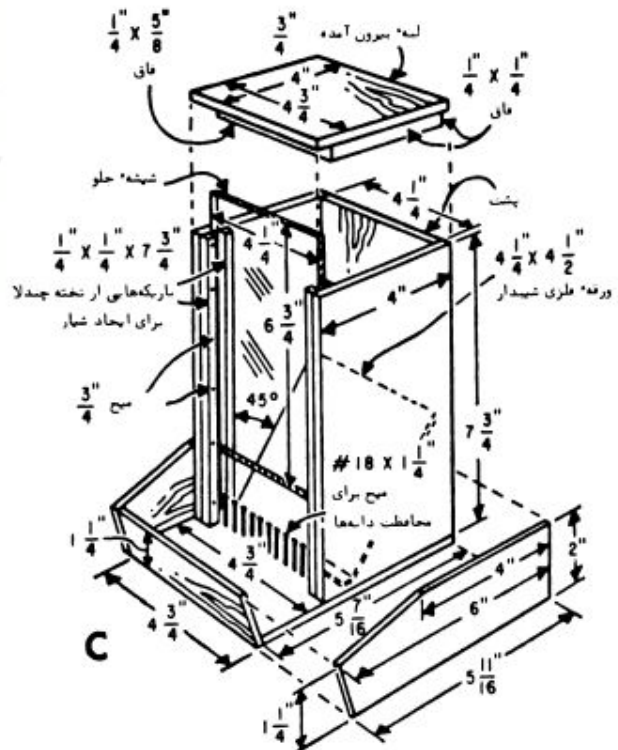

جزئیات انبار دانه که دو عدد از آن مورد احتیاج است

صندلی مدل آلمانی

این صندلی مدل آلمانی را براساس جزئیات
طرح به دو شکل مختلف میتوانید بسازید هر
دو مدل کناره‌های این صندلی آلمانی در
جزئیات طرح داده شده که یکی را بدلیخواه
میتوانید انتخاب کنید .

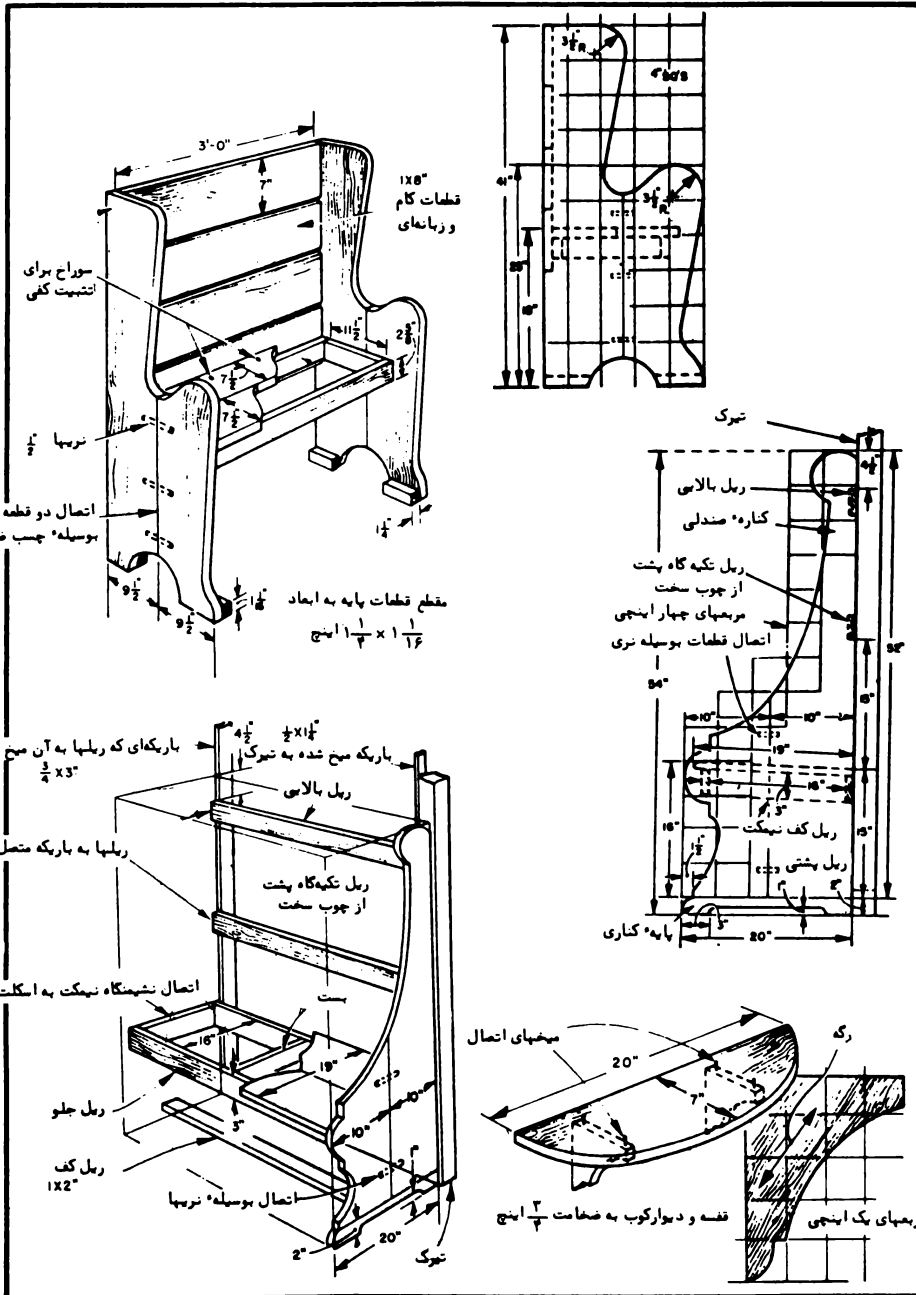

جزئیات مدلها و ابعاد مندلی مدل آلمانی

با دو مدل پیشنهادی برای قطعات کناری

پروژه‌ها

- ۱- تختخواب دونفره
- ۲- تختخواب فانتری به شکل اتومبیل مسابقه‌ای
- ۳- تختخواب و کتابخانه دیواری
- ۴- کابینت نگهداری وسائل ورزشی
- ۵- نیمکت دونفره
- ۶- باربندچوبی برای اتومبیل
- ۷- میز تحریر مخفی و بوفه
- ۸- نیمکت با میز تحریر
- ۹- ساعت دیواری
- ۱۰- بوفه
- ۱۱- گاری باغبانی
- ۱۲- گاری فانتری آشپزخانه
- ۱۳- قفسه کتاب و میز دکوری
- ۱۴- جاکتابی سرپا و چرخدار
- ۱۵- کابینت تلویزیون و قفسه کتاب
- ۱۶- کتابخانه دیواری
- ۱۷- کابینت با آینه
- ۱۸- بوفه برای گوشه اتاق پذیرایی
- ۱۹- دکور فانتری
- ۲۰- میز تحریر برای گوشه اتاق
- ۲۱- میز تحریر
- ۲۲- دو ساعت قدیمی پایه دار
- ۲۳- صندوق قدیمی
- ۲۴- تختخواب سایبان دار
- ۲۵- محل خوراک پرنده
- ۲۶- صندلی مدل آلمانی